

CATALOGO 2025



Inquadra il QR CODE
per avere la disponibilità
in tempo reale dei
prodotti a catalogo

Vivere all'aperto

Scopri il mondo di Twig, scopri come razionalizzare e allo stesso tempo abbellire il tuo spazio verde; non importa se è un giardino o solo un piccolo terrazzo, troverai la soluzione migliore per renderlo comodo e funzionale.

Hai una famiglia numerosa e i tuoi bambini sono sempre fuori a giocare?

Ti dedichi all'orto oppure sei pigro e ti piace leggere (e sonnecchiare!) al riparo dai raggi diretti del sole?

Ami la compagnia dei tuoi amici e li inviti spesso a cena nelle sere d'estate?

Vedrai che con Twig sarà più facile!

Twig e l'ambiente

Twig ti propone uno stile di vita semplice, sano, a contatto con la natura; è normale quindi che quotidianamente sia spesa la massima cura nella selezione e ricerca della materia prima.

Tutto il legname necessario per la produzione Twig proviene rigorosamente da zone a riforestazione controllata; ciò significa che l'equilibrio della foresta è garantito da una rigida pianificazione sia del taglio che della piantumazione degli alberi.

Anche durante la lavorazione l'attenzione all'ambiente è massima: per il processo di impregnazione in autoclave, ad esempio, Twig ha scelto sali atossici non inquinanti.

Twig in pratica

FACILE

La gamma Twig è stata progettata per te che curi il tuo giardino personalmente e ami il fai-da-te. Ogni kit di montaggio, è accompagnato da istruzioni chiare che ti accompagneranno punto per punto nell'assemblaggio del prodotto, senza fatica né sprechi di tempo inutili.

MODULARE

Ogni struttura, pannello, accessorio Twig si abbina perfettamente al resto della gamma, non solo in quanto a gusto estetico e materiali: tutti gli elementi sono infatti componibili; questo significa che potrai, anche successivamente al primo acquisto, decidere di completare il tuo carport con dei pannelli o arricchire la pergola di fioriere.

DUTTILE

Twig ti fornisce tutto l'indispensabile per creare nuovi spazi e ambientazioni nel tuo giardino; sta a te e alla tua famiglia decidere come viverle!

Sfoglia il catalogo Twig e scoprirai che per ogni vostra esigenza c'è già la giusta soluzione.

Come leggere Twig



Questo prodotto ha subito un trattamento di impregnazione in autoclave che lo rende resistente a funghi, muffe ed agenti atmosferici.



Peso singolo prodotto espresso in kg



Finitura colorata

Questo prodotto è stato trattato con impregnante colorato



Dimensioni della confezione espresso in cm. L x P x H



Questo prodotto è stato interamente realizzato in Italia, ciò significa: maggiore attenzione al dettaglio, esperienza, lavorazioni artigianali, controlli approfonditi. Tutta la garanzia di qualità come nella migliore tradizione del made in Italy!



Prodotto disponibile a confezione multipla



Tutti i prodotti Twig Superior sono garantiti 10 anni contro eventuali attacchi di muffe, funghi e marcescenze. Per conoscere e usufruire di tale garanzia leggi l'informativa completa su: www.alceweb.com/certificazioni.asp



Corrierabile

Come leggere Twig	3
Il calore del legno.....	6



Pergola Andromeda	9
Pergola indipendente Melon	10/11
Pergola singolo trave	12
Pergola addossata Orange	13/14
La tua Pergola	15
La Barchessa	16
Gazebo Cherry copertura pvc	17
Gazebo Cherry + 8 griglie	18
Gazebo Cherry con perlina e tegola canadese	19
Gazebo Joy Pocket	20
Gazebo Fox JT40	21
Gazebo Calice Pocket.....	22
Gazebo Jocker Pocket.....	23
Carport Rhyno	24
Coperture accessorie e di ricambio	25



Grigliato Trendy	27
Base universale in legno per griglie	27
Grigliato Nocciolo	28
Grigliato frangivista Patagonia	29
Grigliato frangivista Caterina	30
Grigliato frangivista Grazia	31
Grigliato frangivista Marina.....	32
Grigliato frangivista in Salice	33
Grigliato frangivista in Nocciolo	34
Esempi di collocazione con pannelli	35
Espositore grigliati Trendy	36/37
Espositore griglie Ortoplus	38



Recinzione Stisa	40
Recinzione diritta Pordoi	40
Recinzione Diritta - Mini e Cancelli	41
Elementi sfusi per recinzioni	42
Ferramenta per cancelli	42
Recinzione bassa Superior, Procida e Nisida	43
Didattica	44
Espositori Mini Recinzioni	45/46/47
Bordure in rotolo	48/49



Fioriera con griglia Rosita e Ecoflora	51
Fioriera con griglia Malika e Ortoella	52
Fioriera Gladys, Rustica	53
Telo interno per fioriera	53
Espositore Carrelli portavaso	54



Ortolegno verticale in pino impregnato	56
Serra per sementi	56
Ortolegno verticale color Castagno	57
Ortolegno Balcony	58
Ortofiore color Castagno	59
Giardiniera color Castagno	60
Ortiera Ortoplus	61/62
Prosa sovrapponibile	63



PAVIAMENTAZIONI

Mattonella liscia e zigrinata	65
Come realizzare una pavimentazione	66



PROFILI

Pali tondi e 1/2 tondo	68
Profili impregnati in autoclave	69
Staccionata	70
Espositori Pali Tutori	71/72/73



FERRAMENTA

Ferramenta	75/76/77
------------------	----------



ACCESSORI

Diamanti copri palo	79
---------------------------	----



ARREDI E SOLUZIONI

Tavolo Pic-Nic	81
Legnaia con griglia	81
Cassapanche	82



AMICI ANIMALI

Cucce	84
Nidi Party e Sweety, Mangiatoie Natural e Lizzy	85
Mangiatoia Happiness	86
Espositore per Nidi e Mangiatoie	86



PEDANE ESPOSITIVE

Pedane espositive per il Punto Vendita	88/89
Espositori vuoti	90
Espositori esterni per il punto vendita	91
Manutenzione	92
Principali comportamenti del legno	93

Il calore del legno



Abbiamo scelto il legno come materiale d'eccellenza per la nostra collezione.

Facile svelare perché: come nessun altro il legno è vivo, caldo, bello da vedere e da toccare; il legno fa da sempre parte della nostra storia e cresce proprio come noi.

Quale essenza?

Per l'arredo da giardino il tipo di essenza utilizzata è la conifera.

- Per la linea **Twig** utilizziamo **Conifere Continentali** il reperimento viene sempre fatto con attenzione alle politiche di riforestazione
- Per le strutture (pergole - gazebi - carport) si predilige il Pino
- Per tutti gli altri prodotti la predominanza di materia prima è l'Abete

Quale tipologia?



Sfogliando il nostro catalogo vedrete che, nelle informazioni tecniche relative ai prodotti, è sempre specificato il tipo di legno utilizzato.

Legno Massello:

- è il materiale ottenuto dalla diretta lavorazione del tronco dell'albero
- i vari profili hanno sezioni e lunghezze che dipendono dalle dimensioni del tronco stesso
- Vantaggi: è il legno nel suo aspetto più naturale.



Come proteggere il legno?

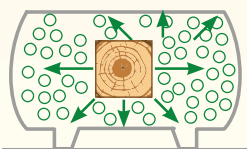

Esistono diversi tipi di impregnazione: a pennello o a spruzzo, ad immersione in autoclave. La nostra linea utilizza quest'ultimo, ed impiega sali atossici privi di cromo e arsenico.

Il metodo dell'impregnazione in autoclave è finalizzato a rendere il legno più resistente contro gli attacchi di agenti esterni quali funghi, muffe e marcescenze.

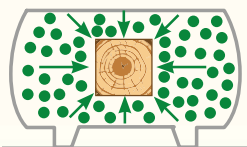

1 - CREAZIONE DEL VUOTO

In questa fase viene eliminata tutta l'aria presente all'interno del legno per preparare il materiale ad assorbire in profondità i sali preservanti.

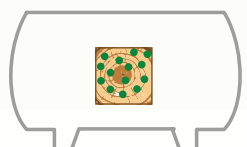

2 - RIEMPIMENTO E FISSAGGIO

Creato il vuoto nel legno si riempie la cisterna di sale protettivo e lo si spinge all'interno del poro aperto del profilo.

3 - FISSAGGIO

Durante quest'ultima parte il sale protettivo viene fissato all'interno della fibra del legno per saldarsi in modo irreversibile.

STRUTTURE

Twing

Three stylized, light green leaves are positioned above the word 'Twing'. The leaves are arranged in a fan-like pattern, with one leaf at the top center and two others flanking it. They are rendered in a simple, flat style with a slight gradient.

Pergola Andromeda



Caratteristiche tecniche

- In kit di montaggio
- Abete, lamellare, GL24
- Profili sezione 12x12 cm
- Ferramenta per il montaggio ad esclusione dei porta pali per il fissaggio a pavimento
- Disponibili nella versione in legno grezzo o di colore bianco ral 9010, grigio ral 7046



Naturale



Bianco



380x115x30h



270 Kg

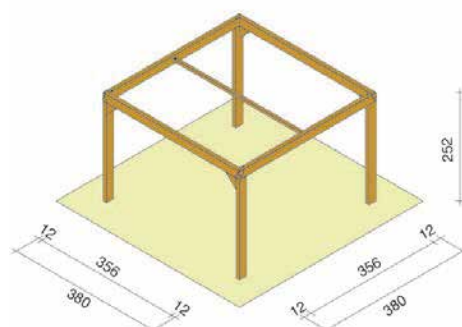

Descrizione	Dimensione cm	Codice	Q.tà	€	EAN
Versione naturale	380x380x252 h	03430	1	1.450,00	8 016696 034306
Versione bianca	380x380x252 h	03430/1	1	1.599,00	8 016696 905019

Kit copertura Pergola Andromeda



Caratteristiche tecniche

- Copertura fissa a due teli in tessuto ombreggiante in polietilene di colore total white
- Fissaggio mediante listelli avvitati alla struttura portante



Descrizione	Dimensione cm	Codice	Q.tà	€	EAN
Kit copertura pergola	380x380	03431	1	229,00	8 016696 034313

Pergola indipendente Melon



Caratteristiche tecniche

- In kit di montaggio
- Pali bilama 9x9x240 cm
- Travi di sezione 4,5x12 cm
- Cavalieri di sezione 4,5x9 cm
- Componenti in legno impregnato in autoclave
- Ferramenta per il montaggio (ad esclusione dei portapali per il fissaggi a pavimento)
- Istruzioni di montaggio





Pergola indipendente Melon

Descrizione	Dimensione cm	Codice	Q.tà	€	EAN
Pergola indipendente	300x300x240 h	01501	1	669,00	8 016696 015015
Kit telo unico pvc avorio	300x300	05008	1	636,00	8 016696 050085
Telo pvc a strisce avorio (necessari 5 teli)	46x360	05105	1	56,00	8 016696 051051

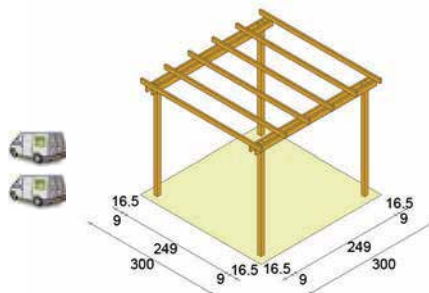
 303x46x29 h
 116,2 kg



Descrizione	Dimensione cm	Codice	Q.tà	€	EAN
Pergola indipendente	300x390x240 h	01503	1	899,00	8 016696 015039
Kit telo unico pvc avorio	300x390	05070	1	799,00	8 016696 050702
Telo pvc a strisce avorio (necessari 6 teli)	46x360	05105	1	56,00	8 016696 051051

 390x88x21 h
 152 kg

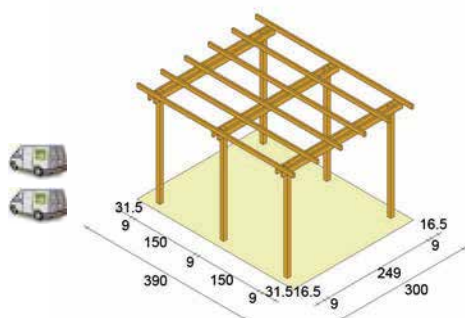

Descrizione	Dimensione cm	Codice	Q.tà	€	EAN
Pergola indipendente	390x600x240 h	01518	1	1.279,00	8 016696 015183
Kit telo unico pvc avorio	390x600	05075	1	1.499,00	8 016696 050757
Telo pvc a strisce avorio (necessari 10 teli)	46x450	05106	1	66,00	8 016696 051068

 303x90x29 h
 200 kg

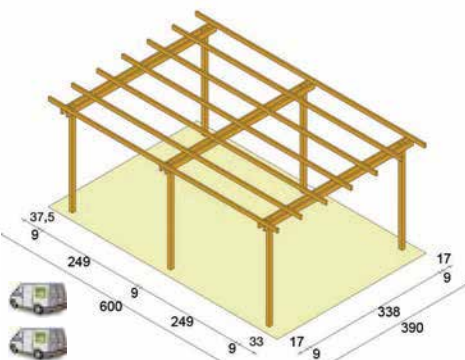

TELO UNICO PVC AVORIO



TELO PVC A STRISCE AVORIO

Pergola singolo trave



Caratteristiche tecniche

- In kit di montaggio
- Pali 9x9x240 cm con scasso per invito travi
- Travi sezione 3,2x6,8x300 cm
- Cavalieri sezione 3,2x6,8x300 cm sagomati con scasso
- 4 saette di rinforzo 3,2x6,8x50 cm
- Legni in massello impregnati in autoclave
- Ferramenta per il montaggio inclusa ad esclusione dal porta pali per fissaggio a pavimento



Descrizione	Dimensione cm	Codice	Q.tà	€	EAN
Pergola singola trave	300x300x240 h	01582	3	249,00	8 016696 015824
Pergola singola trave	300x400x240 h	01587	3	299,00	8 016696 015879
Pergola singola trave	300x500x240 h	07043	3	389,00	8 016696 070434

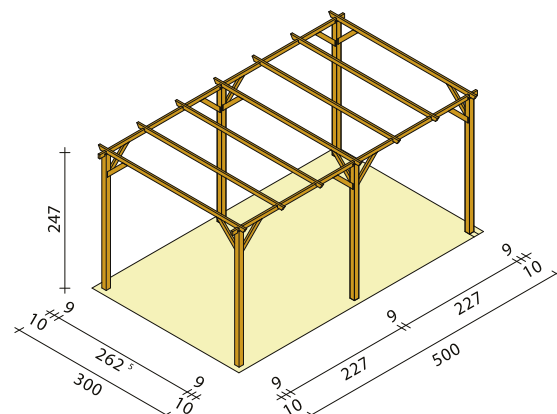
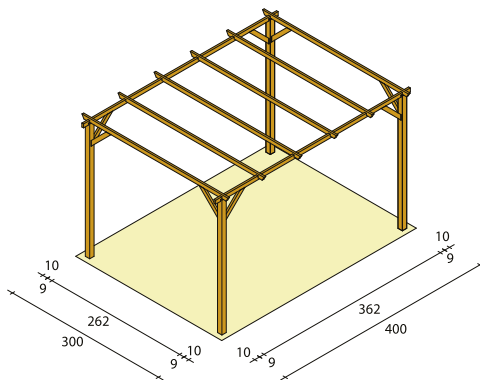
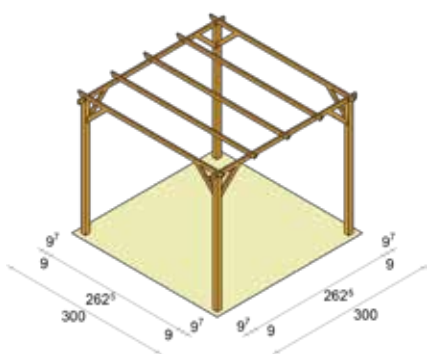

Pergola addossata Orange



Caratteristiche tecniche

- In kit di montaggio
- Pali bilama 9x9x240 cm
- Travi in massello sezione 4,5x12 cm
- Cavalieri in massello sezione 4,5x9 cm
- Legni impregnati in autoclave
- Ferramenta per il montaggio inclusa ad esclusione dei porta pali per fissaggio a pavimento



Pergola addossata Orange

Descrizione	Dimensione cm	Codice	Q.tà	€	EAN
Pergola addossata	600x300x240 h	03507	1	999,00	8 016696 035075
Kit telo unico pvc avorio	600x300	05045	1	1.184,00	8 016696 050450
Telo pvc a strisce avorio (necessari 10 teli)	46x360	05105	1	56,00	8 016696 051051

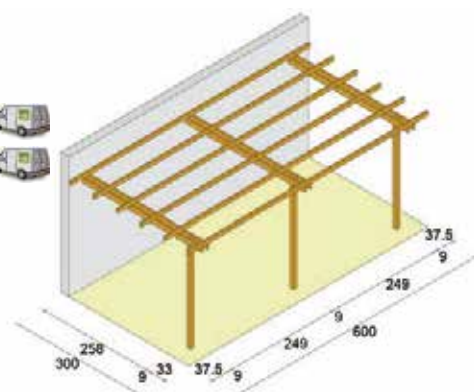

Descrizione	Dimensione cm	Codice	Q.tà	€	EAN
Pergola addossata	390x390x240 h	03518	1	999,00	8 016696 035181
Kit telo unico pvc avorio	390x390	05047	1	1.049,00	8 016696 050474
Telo pvc a strisce avorio (necessari 6 teli)	46x450	05106	1	66,00	8 016696 051068

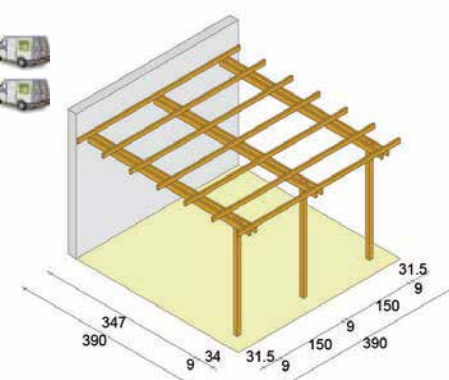

Descrizione	Dimensione cm	Codice	Q.tà	€	EAN
Pergola addossata	600x390x240 h	03522	1	1.099,00	8 016696 035228
Kit telo unico pvc avorio	600x390	05049	1	1.489,00	8 016696 050498
Telo pvc a strisce avorio (necessari 10 teli)	46x450	05106	1	66,00	8 016696 051068

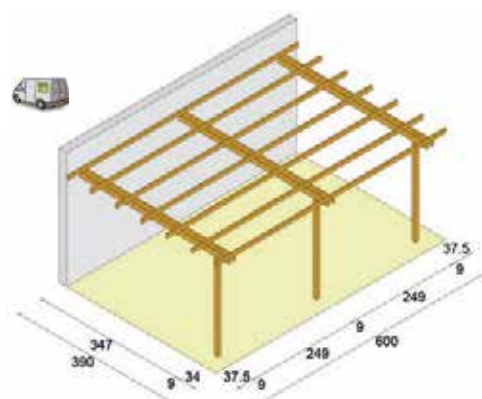

TELO UNICO PVC AVORIO



TELO PVC A STRISCE AVORIO

La tua Pergola

Consigli e suggerimenti per il montaggio di una struttura tipo pergola

1. Utilizza la staffa ad "U" per il fissaggio delle travi al muro: codice 25040.
2. Per il fissaggio delle travi al palo (o al muro con staffa ad "U") richiedi i kit ferramenta già pronti: codice 26171 (trave/muro, 10x210), 26190 (trave/palo, 10x210), 26200 (trave/palo, 10x240).
3. Scegli il portapalo in funzione della pavimentazione:
 - portapalo per terreno: codice 26010 (7x7 cm), 26015 (9x9 cm);
 - portapalo per pavimento: codice 26020 (7x7 cm), 26025 (9x9 cm);
 - ancoraggio per pavimento: codice 26040 (7x7 cm), 26045 (9x9 cm).
4. Fissa il cavaliere al trave tramite l'angolare: codice 25230 (40x40 b 40 mm), 25240 (50x50 b 40 mm), 25250 (70x70 b 40 mm).

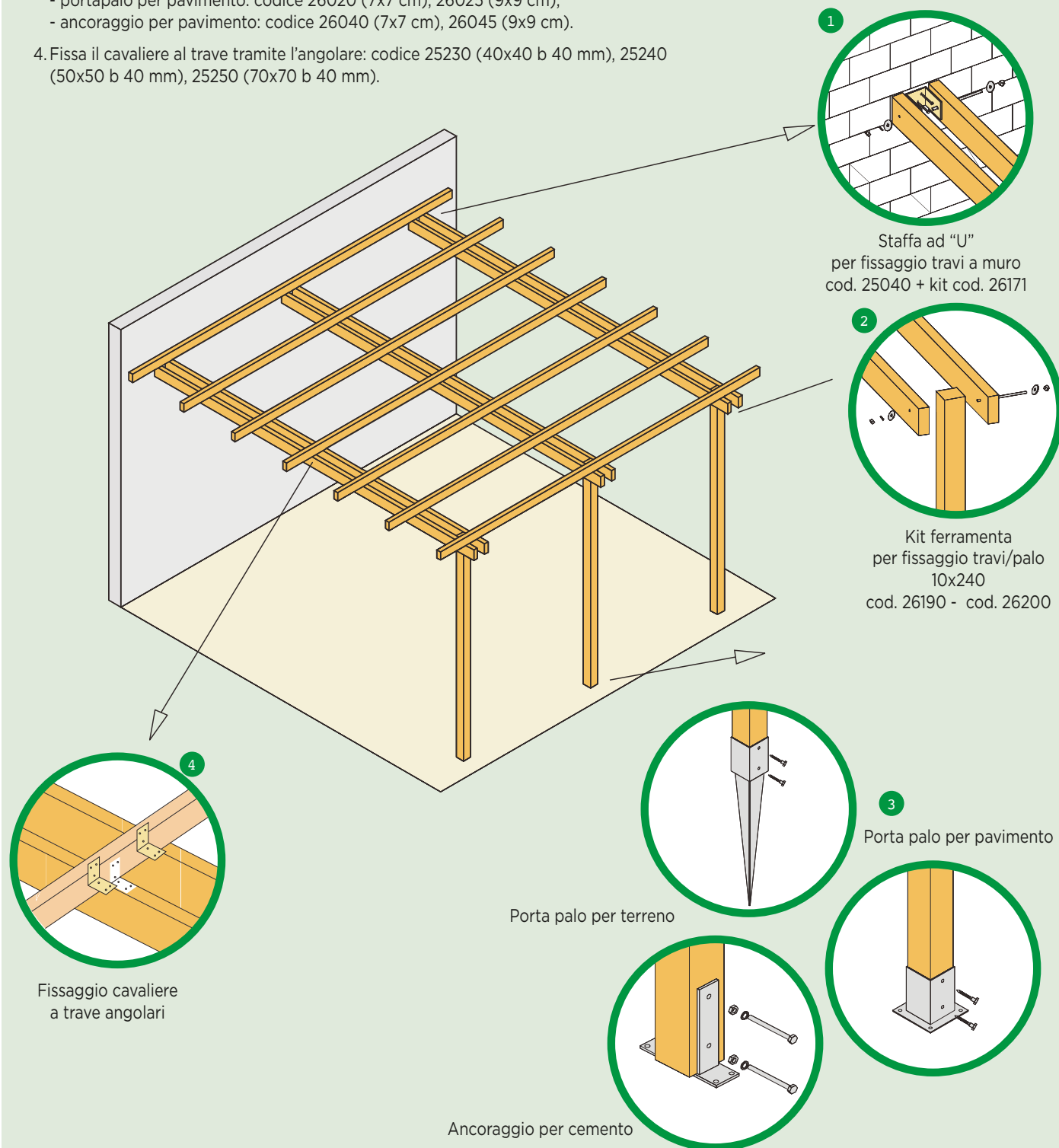

Barchessa



Caratteristiche tecniche

- In kit di montaggio
- Pali bilama 9x9x210 h
- Legni impregnati in autoclave
- Travi sezione 4,5x12 cavalieri 4,5x9 sagomati alle estremità in pino massello
- Ferramenta per il montaggio della struttura (ad esclusione dei portapali per il fissaggio a pavimento)
- Copertura esclusa
- Accessori esclusi (griglie, fioriere, arredi)
- Istruzioni di montaggio incluse

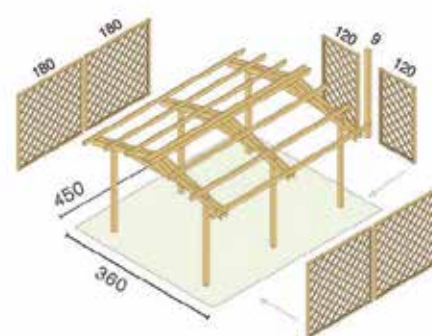

430x60x40 h

Descrizione	Dimensione cm	Codice	Q.tà	€	EAN
Barchessa	360x450x250 h	08051	1	1.399,00	8 016696 080518
Kit copertura in perline e guaina ardesiata	360x450	08115	1	1.359,00	8 016696 081157
Kit copertura pvc bianco	360x450	08116	1	999,00	8 016696 081164



GUAINA ARDESIATA

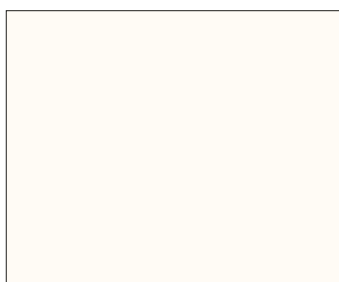

TELO PVC



Gazebo Cherry copertura pvc



Caratteristiche tecniche

- In kit di montaggio
- Pali bilama 9x9x210 cm
- Legni impregnati in autoclave
- Fascioni e travi di copertura in massello sezione 4,5x9 cm
- Telo di copertura antistrappo e antigrandine in pvc bianco con mantovana diritta o a onda a seconda del modello
- Ferramenta per il montaggio inclusa (ad esclusione dei porta pali per fissaggio a pavimento)
- Per aumentare la stabilità si consiglia l'inserimento del kit 08079 (contiene 8 elementi di controvento 4x9x50 cm e viti)
- Fornito non verniciato



300x300

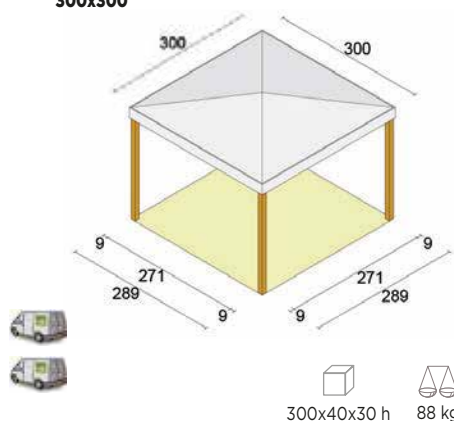

300x400

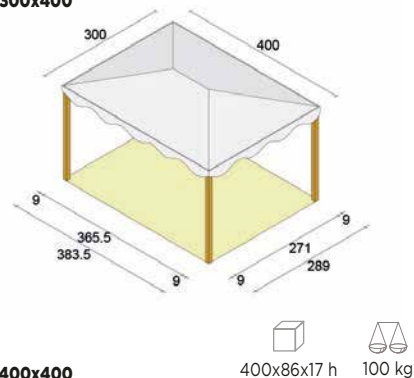

400x400

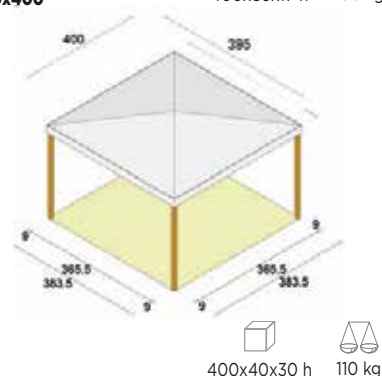

Descrizione	Dimensione cm	Codice	Q.tà	€	EAN
Gazebo Cherry pvc dritto	300x300	08010	1	849,00	8 016696 080105
Gazebo Cherry pvc onda	300x400	08021	1	1.099,00	8 016696 080211
Gazebo Cherry pvc dritto	400x400	08011	1	1.450,00	8 016696 080112
Kit controventatura	4x9x50	08079	1	89,00	8 016696 080792
Kit chiusura laterale protettiva 4 teli	300x300	63401	1	299,00	8 016696 634018



CONTROVENTO

Gazebo Cherry + 8 griglie



Caratteristiche tecniche

- Gazebo base al quale sono aggiunti:
- Legni impregnati in autoclave
- 8 grigliati modello Nocciolo 60x180 cm
- 8 profili 7x7x210 cm per sostegno grigliati
- Viteria di fissaggio (ad esclusione dei porta pali)

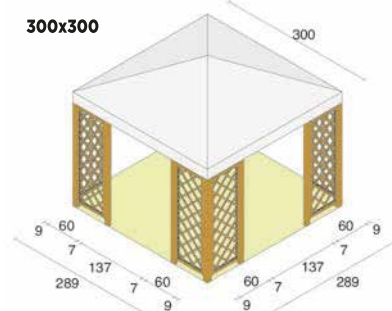

300x60x60 h 182 kg

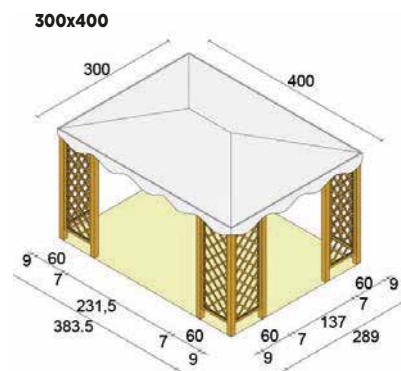

400x86x17 h 188 kg

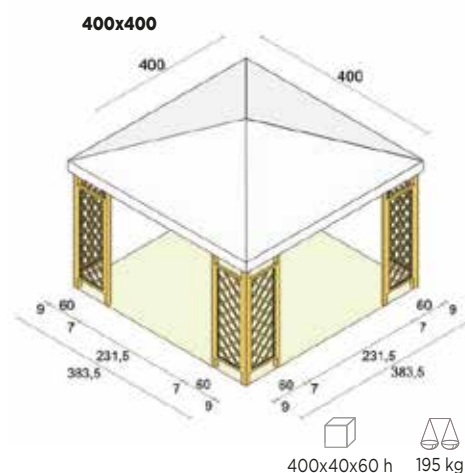

400x40x60 h 195 kg

Descrizione	Dimensione cm	Codice	Q.tà	€	EAN
Gazebo Cherry 08010 + 8 griglie	300x300	08013	1	1.190,00	8 016696 080136
Gazebo Cherry 08021 + 8 griglie	300x400	08024	1	1.650,00	8 016696 080242
Gazebo Cherry 08011 + 8 griglie	400x400	08014	1	1.790,00	8 016696 080143



Gazebo Cherry con perlina e tegola canadese



Caratteristiche tecniche

- In kit di montaggio
- Pali bilama 9x9x210 cm
- Fascioni e travi di copertura in massello sezione 4,5x9 cm
- Altezza massima al colmo 260 cm
- Perlinato di copertura spessore 16 mm
- Legni impregnati in autoclave
- Tegola canadese
- Ferramenta per il montaggio inclusa ad esclusione dei porta pali per fissaggio a pavimento
- Per aumentare la stabilità si consiglia l'inserimento del kit 08079 (contiene 8 elementi di controvento 4x9x50 cm e viti)



300x300

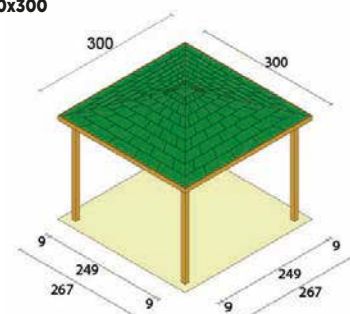

300x400

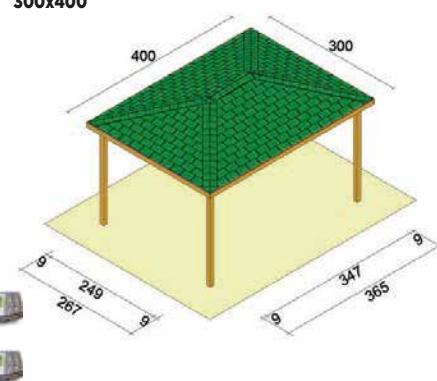

Descrizione	Dimensione cm	Codice	Q.tà	€	EAN
Gazebo Cherry con perlina e tegola canadese	300x300	08016	1	1.750,00	8 016696 080167
Gazebo Cherry con perlina e tegola canadese	300x400	08041	1	2.290,00	8 016696 080419
Kit controventatura	4x9x50	08079	1	89,00	8 016696 080792
Kit chiusura laterale protettiva 4 teli	300x300	63401	1	299,00	8 016696 634018



CONTROVENTO



COPERTURA



KIT CHIUSURA LATERALE

Gazebo Joy Pocket



Caratteristiche tecniche

- Legno di conifera impregnato in autoclave
- Telo di copertura in pvc bianco antistrappo e antigrandine
- 4 pali di dimensione 7x7x210 cm
- Travi perimetrali e di copertura di sezione 3,5x9 cm
- 8 saette di rinforzo 7x7x60 cm
- Chiave di colmo 7x7x16 cm
- Ferramenta per il montaggio della struttura e del telo inclusa, eccetto i portapali per il fissaggio a pavimento
- Corrierabile su bancale



Descrizione	Dimensione cm	Codice	Q.tà	€	EAN
Gazebo Joy	300x300	08131	1	699,00	8 016696 081317
Kit chiusura laterale protettiva 4 teli	300x300	63401	1	299,00	8 016696 634018

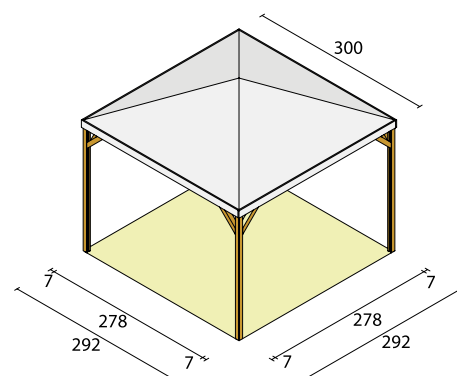

Gazebo Calice Pocket



Caratteristiche tecniche

- Legno di conifera impregnato in autoclave e tinteggiato color noce
- Telo di copertura in pvc antistrappo e antigrandine
- Pali sezione 7x7 cm
- Travi perimetrali e di copertura sez. 3,5x9 cm
- 8 grigliati curvilinei dim. 51x180 cm
- Ferramenta per il montaggio della struttura e del telo inclusa, eccetto i portapali
- Corrierabile su bancale



Descrizione	Dimensione cm	Codice	Q.tà	€	EAN
Gazebo Calice Pocket Color noce	300x300	08133/0	1	1.299,00	8 016696 905675

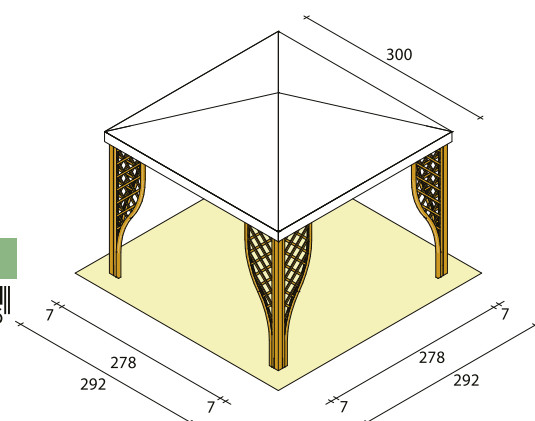

Gazebo Jocker Pocket



Caratteristiche tecniche

- Legno di conifera impregnato in autoclave e tinteggiato color noce
- Telo di copertura in pvc antistrappo e antigrandine
- Pali sezione 7x7 cm
- Travi perimetrali e di copertura sez. 3,5x9 cm
- 8 grigliati triangolari dim. 39x205 cm
- Ferramenta per il montaggio della struttura e del telo inclusa, eccetto i portapali
- Corrierabile su bancale



Descrizione	Dimensione cm	Codice	Q.tà	€	EAN
Gazebo Jocker Pocket Color noce	300x300	08172/0	1	1.299,00	8 016696 909079

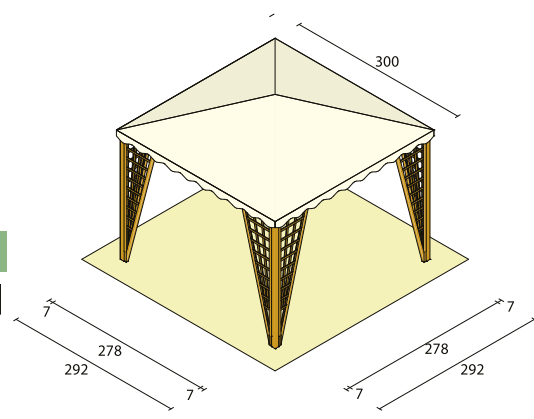

Carport Rhyno



L'immagine non è rappresentativa.

Caratteristiche tecniche

- In kit di montaggio
- Pali in massello Finger Joint sezione 8x12 cm
- h passaggio minimo 230 cm, max 265 cm
- Travi, cavalieri e contro venti in massello sezione 4,5x9 cm
- Tutti i legni, sono impregnat in autoclave
- Ferramenta per il montaggio inclusa ad esclusione dei porta pali per fissaggio a pavimento

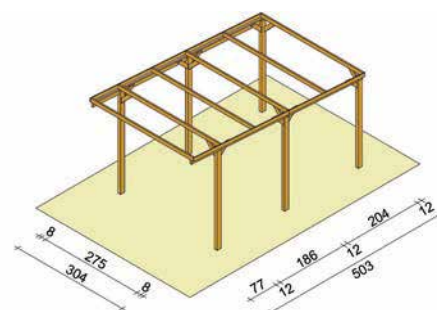

Descrizione	Dimensione cm	Codice	Q.tà	€	EAN
Carport Rhyno	304x503	07042	1	629,00	8 016696 070427
Kit telo in pvc	304x504	07992	1	499,00	8 016696 079925
Ancoraggio per Carport Rhyno	L12	26022	1	23,00	8 016696 260224



COPERTURE ACCESSORIE E DI RICAMBIO

Telo a striscie per pergola



Descrizione	Dimensione cm	Codice	Q.tà	€	EAN
Telo pvc a striscie avorio per pergola 300 cm	46x360	05105	1	56,00	8 016696 051051
Telo pvc a striscie avorio per pergola 390 cm	46x450	05106	1	66,00	8 016696 051068



Telo in pvc per pergola Melon

Descrizione	Dimensione cm	Codice	Q.tà	€	EAN
Kit telo unico pvc avorio 4 mantovane	300x300	05008	1	636,00	8 016696 050085
	300x390	05070	1	799,00	8 016696 050702
	390x600	05075	1	1.499,00	8 016696 050757



Telo in pvc per pergola Orange



Descrizione	Dimensione cm	Codice	Q.tà	€	EAN
Kit telo unico pvc avorio 3 mantovane	300x600	05045	1	1.184,00	8 016696 050450
	390x390	05047	1	1.049,00	8 016696 050474
	390x600	05049	1	1.489,00	8 016696 050498



Telo in pvc per gazebo



TELO GAZEBO CON BORDO DIRITTO



TELO GAZEBO CON BORDO A ONDA

Descrizione	Dimensione cm	Codice	Q.tà	€	EAN
Telo per gazebo con bordo dritto	300x300	08002	1	349,00	8 016696 080020
	400x400	08005	1	679,00	8 016696 080051
	300x400	08004	1	499,00	8 016696 080044



GRIGLIATI



Twig

Grigliato Trendy



Caratteristiche tecniche

- Legno di conifera impregnato in autoclave color verde naturale
- Listelli sovrapposti di sezione 3x0,8 cm fissati con graffe e viti alternate
- Cornice di sezione 3,5x3,5 cm con tenone
- Maglia diagonale foro netto 9x9 cm

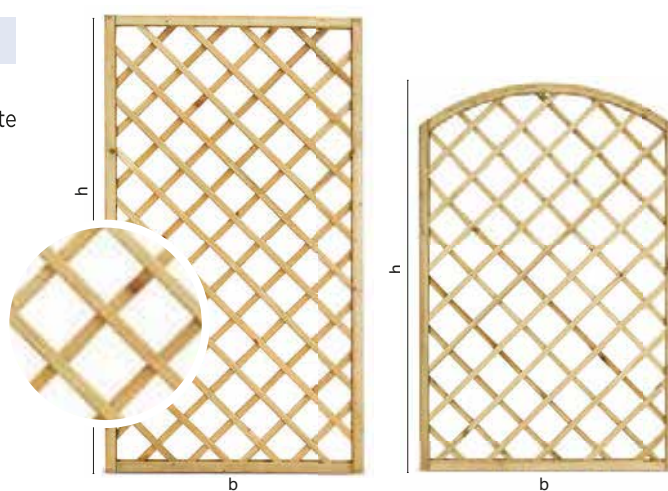

Descrizione	Dim. cm bxh	Codice	Q.tà	€	EAN
Grigliato Trendy	40x180	44032	19	26,00	8 016696 440329
	60x180	44033	19	29,90	8 016696 440336
	90x180	44036	19	38,90	8 016696 440367
	120x180	44035	19	44,90	8 016696 440350
	150x180	44038	19	49,90	8 016696 440381

Descrizione	Dim. cm bxh	Codice	Q.tà	€	EAN
Grigliato Trendy ad arco	90x180	44039	19	49,90	8 016696 440398

Base in legno per griglie

Descrizione	Colore	Codice	Q.tà	€	EAN
Base in legno universale per sostegno griglia	impregnato	44908	20	15,00	8 016696 449087

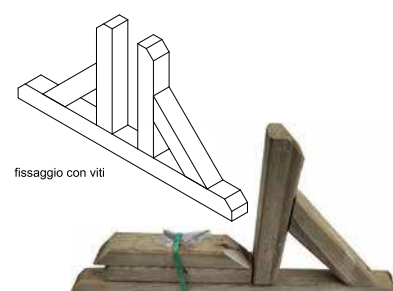

Grigliato Nocciolo



Caratteristiche tecniche

- Legno di conifera impregnato in autoclave color verde naturale
- Listelli sovrapposti di sezione 1,2x3 cm fissati con graffe e viti alternate
- Cornice di sezione 4,5x4,5 cm con tenone
- Maglia diagonale foro netto 11x11 cm

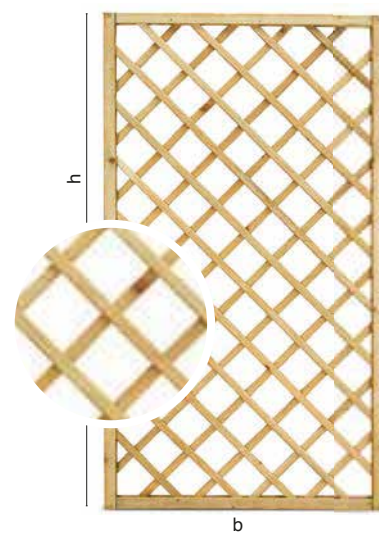

Descrizione	Dim. cm b x h	Codice	Q.tà	€	EAN
Grigliato Nocciolo	40x180	45022	1	42,90	8 016696 450229
	60x180	45010	1	52,00	8 016696 450106
	90x180	45024	1	66,50	8 016696 450243
	120x180	45012	1	84,00	8 016696 450120
	150x180	45013	1	115,00	8 016696 450137
	180x180	45014	1	137,00	8 016696 450144



Grigliato frangivista Patagonia



Caratteristiche tecniche

- Legno di conifera impregnato in autoclave
- Listelli piallati e con bordi smussati, sez. 1,4x4,5 cm fissati con graffe in acciaio inox
- Cornice sez 4,5x4,5 cm
- Maglia (distanza tra i listelli orizzontali): 1,3 cm

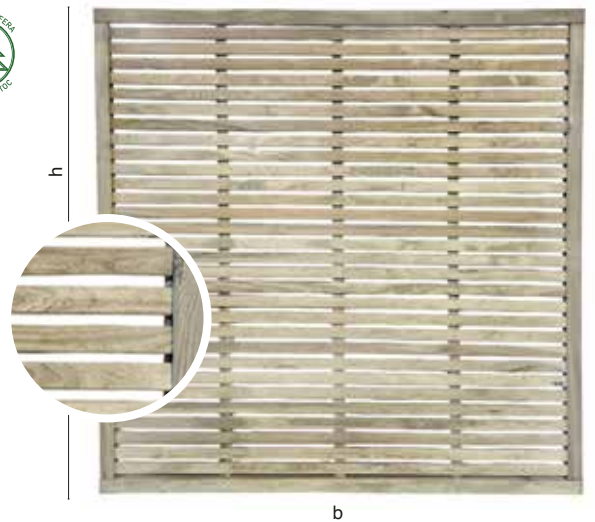

Descrizione	Dimensione cm	Codice	Q.tà	€	EAN
Grigliato frangivista Patagonia	180x180	43029	1	189,00	8 016696 430290



Grigliato frangivista Caterina



Caratteristiche tecniche

- Legno di conifera impregnato in autoclave color verde naturale
- Assi orizzontali zigrinate sezione 0,9x9 cm
- Cornice di sezione 4x4 cm
- Listelli verticali sezione 1x4 cm



Descrizione	Dimensione cm bxh	Codice	Q.tà	€	EAN
Grigliato frangivista Caterina	90x180	43020	1	99,00	8 016696 430207
	180x180	43022	1	159,00	8 016696 430221



Pannello frangivista Grazia



Caratteristiche tecniche

- Legno di conifera impregnato in autoclave
- Listelli sovrapposti di sezione 0,8x2 cm fissati con graffe
- Cornice di sezione 3,5x4 cm
- Maglia 2x2 cm

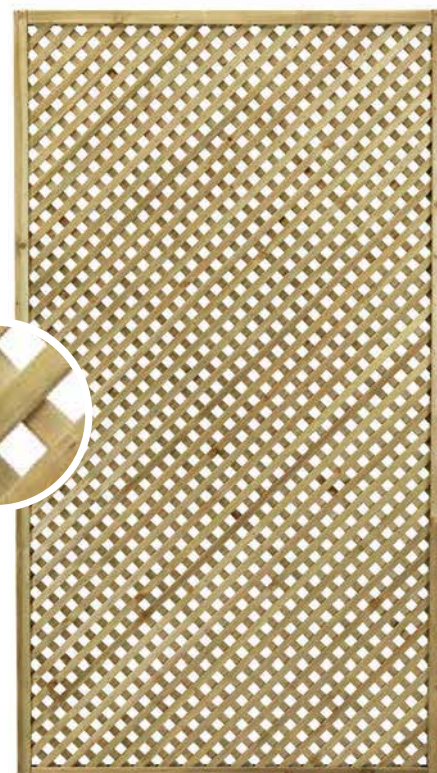

Descrizione	Dimensione cm bxh	Codice	Q.tà	€	EAN
Pannello frangivista Grazia	100x180	43031	1	89,00	8 016696 430313

Pannelli frangivista Marina



Caratteristiche tecniche

- Legno di conifera impregnato in autoclave color verde naturale
- Assi orizzontali sezione 0,6x6 cm
- Cornice di sezione 1,8x4,3 cm
- Listelli sezione 1x3 cm



Descrizione	Dimensione cm bxh	Codice	Q.tà	€	EAN
Grigliato frangivista Marina	90x180	45065	20	59,00	8 016696 450656



Pannello frangivista in Salice



Caratteristiche tecniche

- Cornici e listelli verticali in legno di conifera impregnato in autoclave
- Sezione cornice 3,5x4,5 cm
- Trama in salice 100% naturale



Descrizione	Dimensione cm bxh	Codice	Q.tà	€	EAN
Pannello frangivista in salice	115x180	43372	1	129,00	8 016696 433727



Pannello frangivista in Nocciolo



Caratteristiche tecniche

- Pannello frangivista intrecciato in nocciolo 100% naturale



Descrizione	Dimensione cm b x h	Codice	Q.tà	€	EAN
Pannello frangivista in Nocciolo	90x180	43388	1	99,00	8 016696 433888





Esempi di collocazione con pannelli

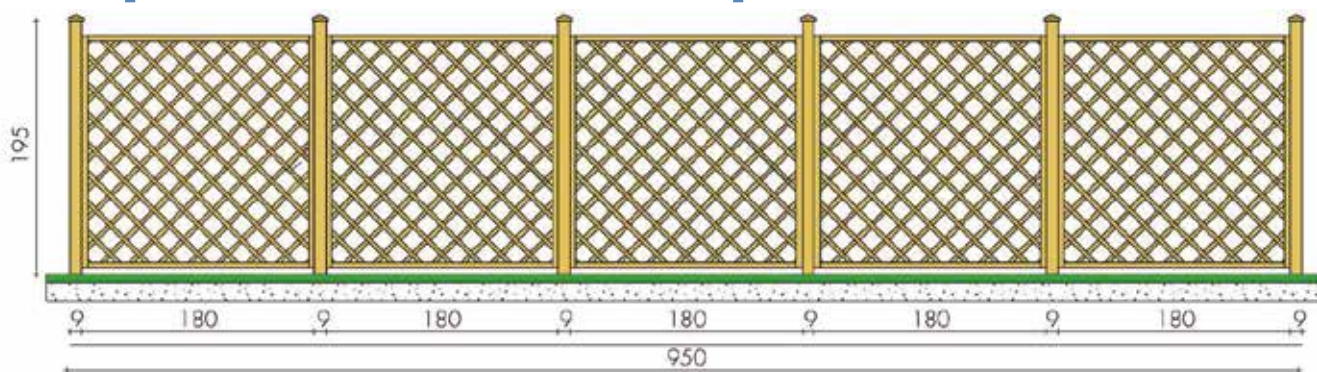

Elenco materiale per 9.50 m

DESCRIZIONE	DIMENSIONI	QUANTITÀ	CODICE
Pannello Nocciolo maglia diagonale	cm 180x180	5	45014
Palo quadrato	cm 9x9x240	6	11549
Vite mordente tsp	cm 5x70	40	21070

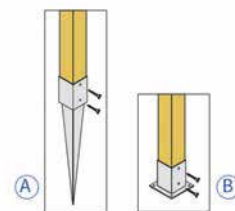

Esempio di composizione

Per realizzare una barriera di 9,50 metri:

1. Verifica la misura effettiva dei pannelli.
2. Scegli pali da 7x7, 9x9 cm con un'altezza superiore di circa 15 cm a quella del pannello.
3. Fissa il portapalo a terra scegliendolo in funzione della pavimentazione:
 - portapalo per terreno (cod. 26010 - palo 7x7 cm, cod. 26015 - palo 9x9 cm);
 - portapalo per pavimento (cod. 26020 - palo 7x7 cm, cod. 26025 - palo 9x9 cm).
4. Fissa il palo al portapalo con l'apposito kit di viti mordenti (cod. 26096 e 26100).
5. Fissa il pannello al palo con:
 - kit viti mordenti (cod. 21070).
 - ferramenta ad "L" (cod. 25588);

È possibile completare la composizione con diamanti o sfere copripalo da posizionare sulla sommità dei paletti.

Fissaggio della griglia ai paletti

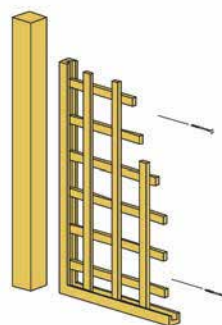

Fissaggio mediante viti mordenti
Cod. 21070

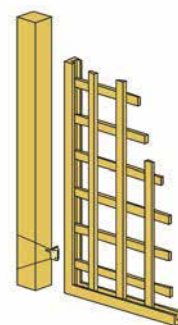

Fissaggio mediante ferramenta a "L"
Cod. 25588

Suggerimenti per l'uso

I pannelli grigliati Nocciolo ben si prestano a molteplici utilizzi: grazie alla modularità che caratterizza tutti i prodotti Twig, completano perfettamente altre strutture già presenti nel tuo giardino come il gazebo o il carport. Sul terrazzo invece sono indispensabili per creare divisori fioriti, fissati ad una fioriera, non ci sarà bisogno di bucare la pavimentazione.

Vantaggi

L'ampia gamma dei pannelli grigliati Nocciolo insieme ai molti elementi decorativi ti offrono un numero virtualmente infinito di combinazioni diverse, tra le quali non farai fatica a trovare quella che più si addice alle tue esigenze di spazio.

Abbinamento griglia con fioriera

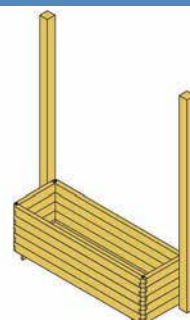

Fissa i paletti alla fioriera con due viti
Cod. 21070

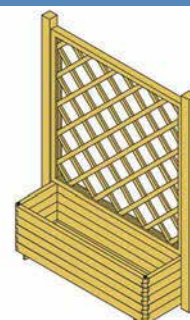

Fissa il pannello grigliato con le viti
Cod. 21070

Espositori Grigliati Trendy mix



Retro espositore



Impregnata verde naturale



Color castagno



Base sostegno griglie



Portapalo per pavimento



Portapalo per terreno



Paletto 4,5x4,5x200 cm

12345



ESPOSITORE GRIGLIATI TRENDY MIX COMPLETO DI BANNER E PRODOTTO

93429	8 016696 933364	Esposit. Twig grigliati Trendy mix	1	-	2.970,30
-------	-----------------	------------------------------------	---	---	----------

DISTINTA ESPOSITORE

93429V	8 016696 905750	Espositore vuoto Twig grigliati con banner	1	-	omaggio
44033	8 016696 900151	Griglia Trendy 60x180 cm impregnata	5	3	39,70
44033/11	8 016696 900175	Griglia Trendy 60x180 cm color castagno	4	3	46,70
44036	8 016696 900199	Griglia Trendy 90x180 cm impregnata	5	3	54,50
44036/11	8 016696 900212	Griglia Trendy 90x180 cm color castagno	4	3	63,60
44035	8 016696 900236	Griglia Trendy 120x180 cm impregnata	5	3	67,80
44035/11	8 016696 900250	Griglia Trendy 120x180 cm color castagno	4	3	78,90
11621	8 016696 905804	Paletto 4,5x4,5x200 cm impregnato	11	7	10,80
11621/11	8 016696 905781	Paletto 4,5x4,5x200 cm color castagno	10	7	12,70
26021	8 016696 260217	Portapali 5x5 cm pavimento	6	20	25,80
26001	8 016696 260019	Portapali 5x5 cm terreno	20	10	29,90
43008	8 016696 905958	Base sostegno griglie 36x5,5x28 cm impregnata	11	6	16,90
43008/11	8 016696 905934	Base sostegno griglie 36x5,5x28 cm color castagno	10	6	21,90

CARATTERISTICHE TECNICHE

Grigliati in legno di conifera impregnato verde naturale e color castagno.

Maglia 9x9 cm cornice sezione 3,5x3,5 cm

Misure disponibili 60/90/120 cm h 180 cm

Paletti 4,5x4,5x200 cm in legno di conifera.

A completamento base di sostegno in legno, portapali da terreno e da pavimento in ferro zincato.

Espositore Grigliati Trendy impregnati in autoclave



12345



ESPOSITORE TWIG GRIGLIATI TRENDY IMPREGNATI IN AUTOCLAVE COMPLETO DI BANNER E PRODOTTO

93430		Espositore Twig grigliati Trendy impregnato completo	1	-	2.792,50
--------------	---	--	---	---	-----------------

DISTINTA ESPOSITORE

93429V		Espositore vuoto grigliati con banner	1	-	<i>omaggio</i>
44033		Griglia Trendy 60x180 cm impregnata	9	3	39,70
44036		Griglia Trendy 90x180 cm impregnata	9	3	54,50
44035		Griglia Trendy 120x180 cm impregnata	9	3	67,80
11621		Paletto 4,5x4,5x200 cm impregnato	21	7	10,80
26021		Portapali 5x5 cm pavimento	6	20	25,80
26001		Portapali 5x5 cm terreno	20	10	29,90
43008		Base sostegno griglie 36x5,5x28 cm impregnata	21	6	16,90



Trendy impregnato
in autoclave



93430 Espositore grigliati Trendy impregnati in autoclave completo

Espositore Grigliati Trendy color Castagno



12345



ESPOSITORE TWIG GRIGLIATI TRENDY COLOR CASTAGNO COMPLETO DI BANNER E PRODOTTO

93431		Espositore Twig grigliati Trendy color castagno completo	1	-	3.182,20
--------------	---	--	---	---	-----------------

DISTINTA ESPOSITORE

93429V		Espositore vuoto grigliati con banner	1	-	<i>omaggio</i>
44033/11		Griglie Trendy 60x180 cm color castagno	9	3	46,70
44036/11		Griglie Trendy 90x180 cm color castagno	9	3	63,60
44035/11		Griglie Trendy 120x180 cm color castagno	9	3	78,90
11621/11		Paletto 4,5x4,5x200 cm color castagno	21	7	12,70
26021		Portapali 5x5 cm pavimento	6	20	25,80
26001		Portapali 5x5 cm terreno	20	10	29,90
43008/11		Base sostegno griglie 36x5,5x28 cm color castagno	21	6	21,90

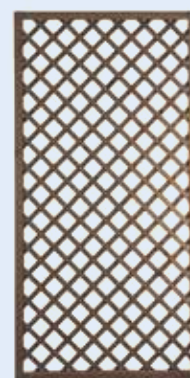

Trendy color castagno



93431 Espositore grigliati Trendy color castagno completo

Espositore Griglie Ortoplus



93273
Espositore Twig griglie Ortoplus completo

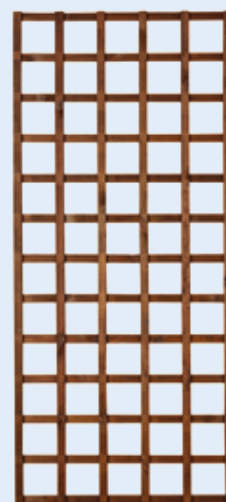

40032/11
Griglia Ortoplus rettangolare



40033/11
Griglia Ortoplus a piramide

12345



ESPOSITORE TWIG GRIGLIE ORTOPLUS COMPLETO DI BANNER E PRODOTTO

93273		Espositore Twig griglie Ortoplus completo	1	1.107,75
--------------	--	---	---	-----------------

DISTINTA ESPOSITORE

93273V		Espositore vuoto Twig griglie Ortoplus con banner	1	-	omaggio
40032/11		Griglia Ortoplus color castagno dimensioni 80x180 cm	25	10	33,75
40033/11		Griglia Ortoplus a piramide color castagno dim 10/60x150 cm	15	5	17,60

CARATTERISTICHE TECNICHE

Legno di conifera impregnato in autoclave per una maggiore resistenza all'esterno, e tinteggiato color castagno.

Le griglie fissate con graffe e costituite da listelli sez. 3,1x1,6 cm, nella versione rettangolare hanno un foro netto di 11,5x11,5 cm.

**RECINZIONI
E BORDURE**

Twig



RECINZIONI E BORDURE

Recinzione Stisa



Caratteristiche tecniche

- Legno di conifera impregnato in autoclave color verde naturale
- Tavolette verticali sezione 1,6x9,2 cm
- Cornice di sezione 4,5x4,5 cm
- Listelli superiori sezione 1,2x3 cm articoli forniti premontati in moduli
- Cancelli sprovvisti di ferramenta per il fissaggio al palo (per ferramenta vedi pag. 42)



Descrizione	Dimensione cm	Codice	Q.tà	€	EAN
Recinzione Stisa	180x90 h	14340	1	66,50	8 016696 143404
Cancelli ad onda Stisa	100x90 h	14416	1	59,90	8 016696 144166



Recinzione diritta Pordoi



Caratteristiche tecniche

- Legno di conifera impregnato in autoclave color verde naturale
- Tavolette verticali spessore 2 cm arrotondate superiormente articoli forniti premontati in moduli
- Cancelli sprovvisti di ferramenta per il fissaggio al palo (per ferramenta vedi pag. 42)



Descrizione	Dimensione cm	Codice	Q.tà	€	EAN
Recinzione diritta Pordoi	180x100	16058	1	48,00	8 016696 160586



Descrizione	Dimensione cm	Codice	Q.tà	€	EAN
Cancelli diritto Pordoi	100x100	16057	1	44,90	8 016696 160579



Recinzione Diritta - Mini e Cannello



14361 Cannello Diritto-Mini 100x100 cm



14374 Recinzione Diritta-Mini 180x100 cm



14394 Cannello Diritto-Mini 100x70 cm



14389 Recinzione Diritta-Mini 180x70 cm

Caratteristiche tecniche

- Legno di conifera impregnato in autoclave
- Listelli verticali sez. 9x1,5 cm arrotondati in punta
- Listelli orizzontali sez. 9x1,5 cm
- Articoli forniti premontati in moduli
- Cannello sprovvisto di ferramenta per il fissaggio al palo (per ferramenta vedi pag. 42)



Descrizione	Dimensione cm	Codice	Q.tà	€	EAN	
Recinzione Diritta-Mini	180x70	14389	20	29,90	8 016696 143893	
Recinzione Diritta-Mini	180x100	14374	20	39,90	8 016696 143749	
Cannello Diritto-Mini	100x70	14394	6	29,00	8 016696 143947	
Cannello Diritto-Mini	100x100	14361	6	34,00	8 016696 143619	

RECINZIONI E BORDURE

Elementi sfusi per recinzioni



Caratteristiche tecniche

- Legno di conifera impregnato in autoclave color verde naturale
- Sezione 2x9 cm



Modulo sagomato

Descrizione	Dimensione cm	Codice	Q.tà	€	EAN
Modulo sagomato	2x9,5x80	16064	120	3,90	8 016696 160647
	2x9,5x100	16066	120	4,70	8 016696 160661
Traversa Orizzontale	3,5x7x180	11185	15	8,90	8 016696 111854

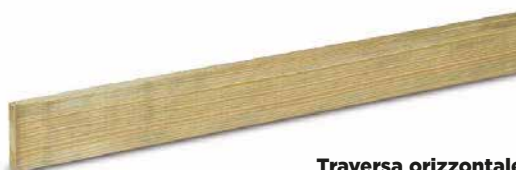

Traversa orizzontale

Ferramenta per cancelli



Cardini



Cerniere



Chiavistello



Descrizione	Confezione	Codice	Q.tà	€	EAN
Cardini per cancello	2 pezzi	25582	1	29,00	8 016696 255824
Chiavistello	1 pezzo	25584	1	29,00	8 016696 255848
Cerniere per cancello	1 pezzo	25580	1	12,50	8 016696 255800

Mini Recinzione Bassa Liscia Superior

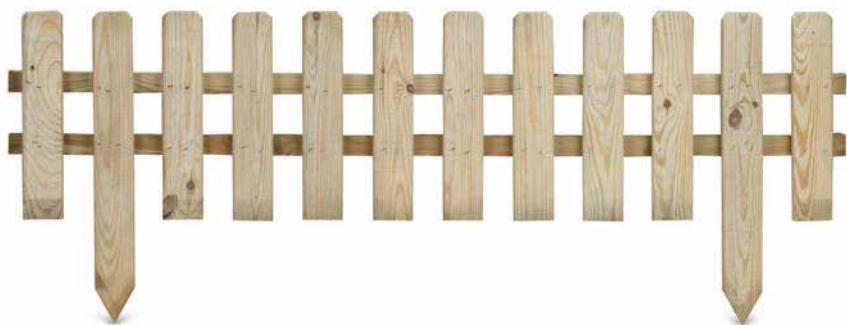

Caratteristiche tecniche

- Legno di conifera impregnato in autoclave color verde naturale
- Moduli verticali di sezione 1,5x6,3 cm sagomati e con angoli smussati fissati con chiodi
- Profili orizzontali di sostegno sezione 1,5x3 cm



Descrizione	Dimensione cm	Codice	Q.tà	€	EAN
Mini Recinzione bassa liscia Superior	120x30 h	14364	68	13,80	8 016696 143640

Mini Recinzione Procida

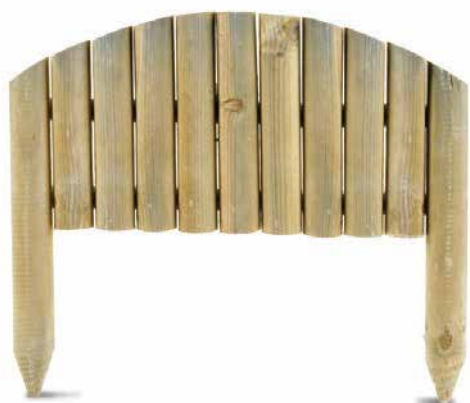

Caratteristiche tecniche

- Legno di conifera impregnato in autoclave color verde naturale
- Listelli piallati sezione 1,5x5 cm



Descrizione	Dimensione cm	Codice	Q.tà	€	EAN
Mini Recinzione Procida	55x30/40 h	14400	60	8,30	8 016696 144005

Mini Recinzione Nisida



Caratteristiche tecniche

- Legno di conifera impregnato in autoclave color verde naturale
- Listelli piallati sezione 1,5x5 cm



Descrizione	Dimensione cm	Codice	Q.tà	€	EAN
Mini Recinzione Nisida	55x15/30 h	14399	60	6,00	8 016696 143992



Caratteristiche tecniche

- I moduli della recinzione misurano 0,8 cm in meno di quanto indicato per favorire l'utilizzo della ferramenta ad "L".

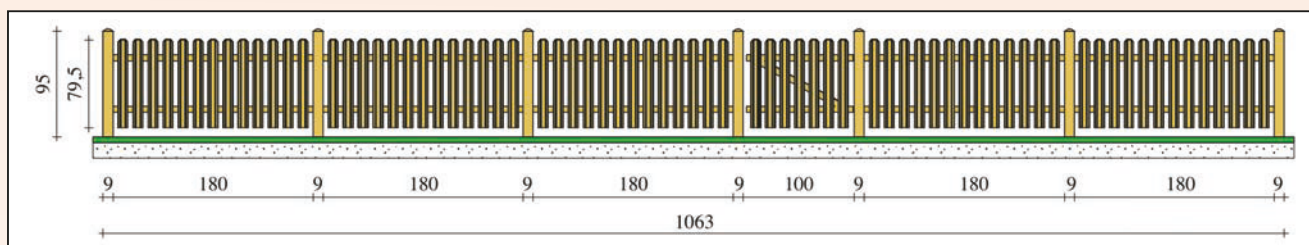

SUGGERIMENTI PER LA REALIZZAZIONE DI UNA RECINZIONE CON MODULI PREMONTATI

Per realizzare una recinzione di 10,63 metri:

1. Verifica la misura effettiva dei moduli.
2. Scegli pali da 7x7, 9x9 cm alti almeno 120 cm, così da poter fissare recinzione e cancello sollevati da terra
- 3 Fissa il portapalo a terra scegliendolo in funzione della pavimentazione: portapalo per terreno (cod. 26010 - palo 7x7 cm, cod. 26015 - palo 9x9 cm); portapalo per pavimento (cod. 26020 - palo 7x7 cm, cod. 26025 - palo 9x9 cm).
- 4 Fissa il palo al portapalo con l'apposito kit di viti mordenti (cod. 26096 e 26100).
- 5 Fissa il modulo di recinzione al palo con:
 - ferramenta ad "L" (cod. 25588);
 - kit viti mordenti (cod. 21050).
- 6 Ultima la recinzione, fissando i cardini e il chiavistello per il cancello.

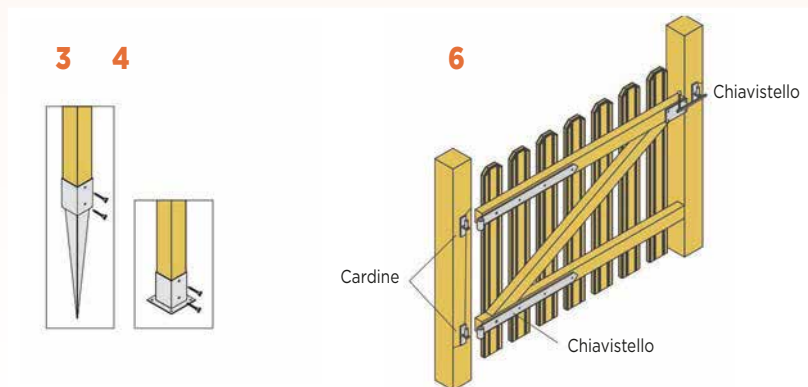
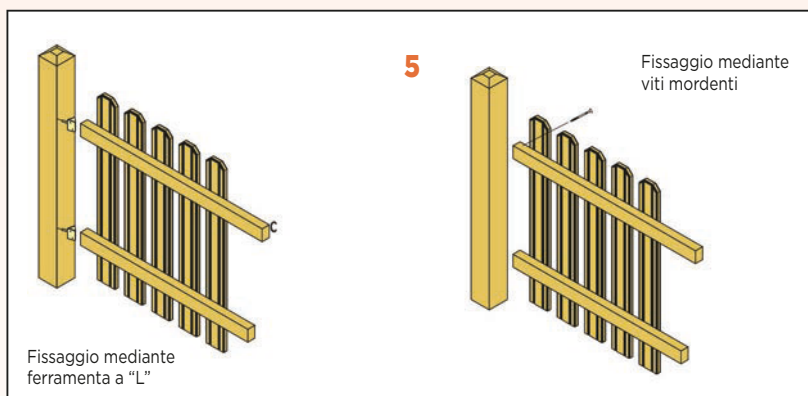

Espositore Mini Recinzioni Color Castagno



93272
Espositore Twig
Mini Recinzioni
color castagno completo



14399/11 Mini Nisida



14400/11 Mini Procida



14447/11 Mini Calipso



12345



ESPOSITORE TWIG MINI RECINZIONI COMPLETO DI BANNER E PRODOTTO

93272		Espositore Twig mini recinzioni completo	1	-	1.052,00
--------------	--	--	---	---	-----------------

DISTINTA ESPOSITORE

93272V		Espositore vuoto Twig mini recinzioni con banner	1	-	omaggio
14399/11		Mini Nisida color castagno dimensioni 15/30x55x4,6 cm	60	20	6,00
14400/11		Mini Procida color castagno dimensioni 30/40x55x5 cm	40	20	8,30
14447/11		Mini Calipso color castagno dimensioni 25/45X108x3 cm	20	20	18,00

CARATTERISTICHE TECNICHE

Legno di conifera impregnato in autoclave color castagno.

Espositore Mini Recinzioni Impregnate e Color Castagno

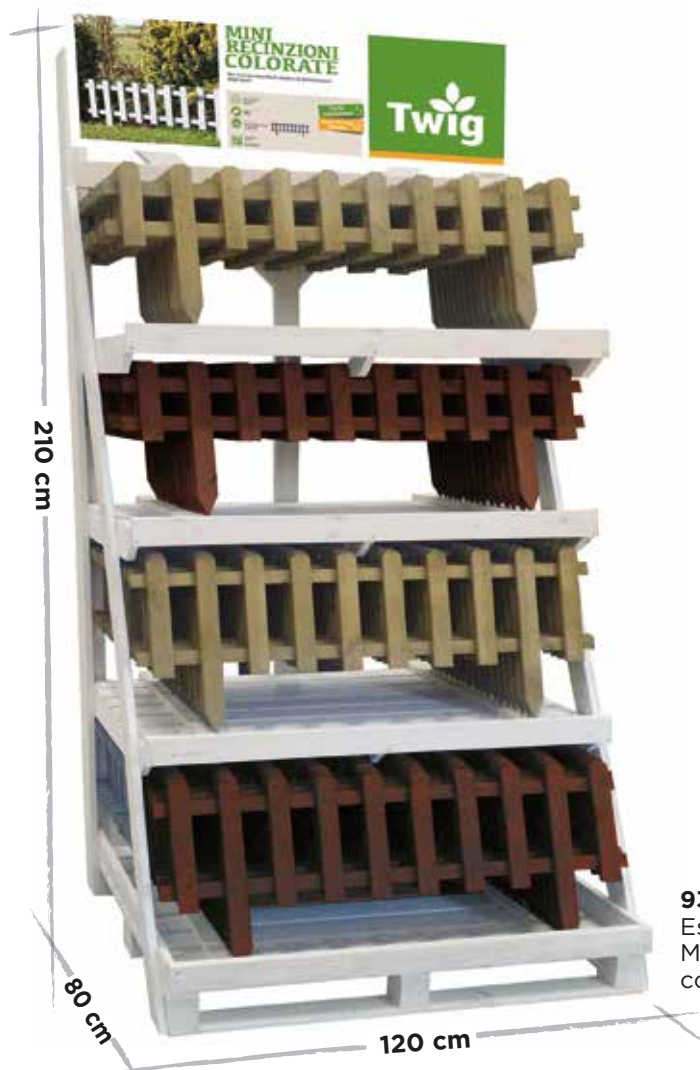

93384
Espositore Twig
Mini Recinzioni Basse
completo

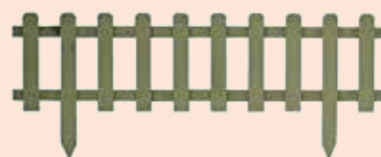

14397 Mini recinzione Bassa
impregnata
20x115 cm

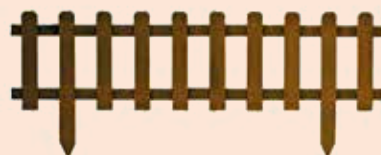

14397/11 Mini recinzione Bassa
color castagno
20x115 cm

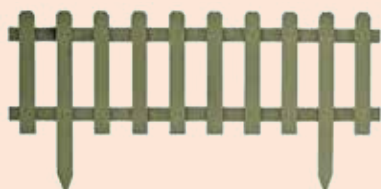

14398 Mini recinzione Bassa
impregnata
30x115 cm

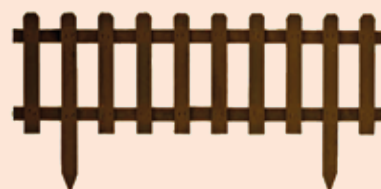

14398/11 Mini recinzione Bassa
color castagno
30x115 cm

12345



ESPOSITORE TWIG MINI RECINZIONI COMPLETO DI BANNER E PRODOTTO

93384		Espositore Twig mini recinzioni Basse impregnate e color castagno	1	-	1.087,55
--------------	--	--	---	---	-----------------

DISTINTA ESPOSITORE

93384V		Espositore vuoto mini recinzioni coloratecon banner	1	-	<i>omaggio</i>
14397		Mini recinzioni Basse impregnate 20x115 cm	17	15	9,20
14397/11		Mini recinzioni Basse color castagno 20x115 cm	19	15	12,85
14398		Mini recinzioni Basse impregnate 30x115 cm	23	18	11,85
14398/11		Mini recinzioni Basse color castagno 30x115 cm	27	24	15,35

CARATTERISTICHE TECNICHE

Legno di conifera impregnato
in autoclave e color castagno.
Listelli piallati di sez. 1,2x4,5 cm

Espositore Mini Recinzioni e Bordure in Salice e Nocciolo



93329
Espositore Twig
Mini Recinzioni
e bordatura in salice
e nocciolo



14317 Bordura in nocciolo in rotolo



14318 Mini recinzione in nocciolo



14401 Mini recinzione in salice tipo A



14402 Mini recinzione in salice tipo B

CARATTERISTICHE TECNICHE

Mini recinzione in salice intrecciato.
Bordura e recinzione in nocciolo naturale.

12345



ESPOSITORE TWIG MINI RECINZIONI E BORDURA IN SALICE E NOCCIOLINO COMPLETO DI BANNER E PRODOTTO

93329		Espositore Twig mini recinzioni e bordura in salice e nocciolo	1	-	1.330,80
--------------	--	--	---	---	-----------------

DISTINTA ESPOSITORE

93329V		Espositore vuoto twig recinzioni salice e bordura nocciolo con banner	1	-	omaggio
14317		Bordura in nocciolo in rotolo 33/50x200 cm	9	6	50,50
14318		Mini recinzioni in nocciolo 30/50x 115 cm	7	7	39,90
14401		Mini recinzione in salice tipo A 20/40x100 cm	15	15	19,90
14402		Mini recinzione in salice tipo B 20/40x100 cm	15	15	19,90

Bordura in rotolo



Caratteristiche tecniche

- Legno di conifera impregnato in autoclave color verde naturale
- Modulo in mezzo tondo tornito diametro 5 cm
- Moduli uniti da doppio filo metallico zincato

Descrizione	Dimensione cm	Codice	Q.tà	€	EAN
Bordura in rotolo	5x20x180	14342	80	11,60	8 016696 143428
	5x20x200	14328	80	13,40	8 016696 143282
	5x30x200	14358	36	21,10	8 016696 143589



Palo tondo per sostegno bordura



Descrizione	Dimensione cm	Codice	Q.tà	€	EAN
Palo sostegno bordura	5x60	14132	50	2,90	8 016696 141325



Pallet con didattica Bordure



93314 - 93315
Pallet c/didattica bordure
color castagno



14445/11 - 14446/11
Bordura in rotolo
color castagno

CARATTERISTICHE TECNICHE

Legno di conifera impregnato in autoclave color castagno.
Mezzo palo tornito diametro 5 cm.
Doppio filo metallico zincato d'unione.

Vengono fornite su pallet completo di banner illustrativo con didattica.

12345



PALLET BORDURA 5X17X180 CM COMPLETO DI DIDATTICA

93314		Pallet c/didattica bordure color castagno 5x17x180 cm	1	672,00
DISTINTA PALLET				
93277		Banner x bancale bordure Twig	1	<i>omaggio</i>
14445/11		Bordura in rotolo color castagno 5x17x180 cm	48	14,00

PALLET BORDURA 5X23X180 CM COMPLETO DI DIDATTICA

93315		Pallet c/didattica bordure color castagno 5x23x180 cm	1	-	835,20
DISTINTA PALLET					
93277		Banner x bancale bordure Twig	1	-	<i>omaggio</i>
14446/11		Bordura in rotolo color castagno 5x23x180 cm	48	-	17,40

FIORIERE



Twig

Fioriera con griglia Rosita

Caratteristiche tecniche

- Legno di conifera impregnato in autoclave color verde naturale
- Griglia fornita montata e fioriera in kit di montaggio

Griglia

Listello di sezione 1,2x3 cm fissati con graffe e viti alternate
 Maglia griglia 13x13 cm
 Cornice di sezione 4,5x4,5 cm
 Arco superiore in legno lamellare

Fioriera

Tavolette verticali di sezione 1x9 cm
 Montanti in angolo con testa diamantata di sezione 4,5x4,5 cm
 Modulo superiore e inferiore di sezione 2,8x7 cm
 Tavolette per il fondo di sezione 2x9 cm

Vaschetta per fioriera disponibile a parte realizzata in lamiera zincata.

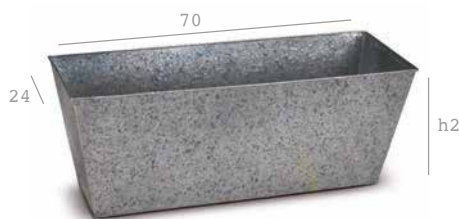

Descrizione	Dimensione cm	Codice	Q.tà	€	EAN
Griglia Rosita positiva con fioriera	88x36x172 h	46187	9	83,60	8 016696 461874



Descrizione	Dimensione cm	Codice	Q.tà	€	EAN
Vaschetta metallica per fioriera Rosita	70x24x27 h	29000	10	40,00	8 016696 290009



Fioriera con griglia Ecoflora

Caratteristiche tecniche

- Legno di conifera impregnato in autoclave color verde naturale
- Griglia fornita montata e fioriera in kit di montaggio

Griglia

Listello di sezione 0,8x2 cm fissati con graffe
 Cornice di sezione 3x3 cm
 Maglia diagonale foro netto 13,5x13,5 cm

Fioriera

Fornita a pannelli premontati spessore 2 cm



Descrizione	Dimensione cm	Codice	Q.tà	€	EAN
Fioriera con griglia Ecoflora	70x35x140 h	30945	18	65,00	8 016696 309459



Fioriera con griglia Malika

Caratteristiche tecniche

- Legno di conifera impregnato in autoclave
- Listelli di sez. 3x0,8 cm fissati con graffe
- Cornice sez. 3x3 cm
- Maglia diagonale foro 9x9 cm

Fioriera:

Fornita a pannelli premontati spessore 20 mm



Descrizione	Dimensione cm	Codice	Q.tà	€	EAN
Griglia Malika con Fioriera	40x80x180 h	46179	18	83,60	8 016696 461799

Fioriera Ortorella



Caratteristiche tecniche

- Legno di conifera impregnato in autoclave
- Profili di spessore 18 mm
- Fornita montata comprensiva delle vaschette interne in polipropilene

Descrizione	Dimensione cm	Codice	Q.tà	€	EAN
Fioriera Ortorella	83x31x70 h	61218	8	129,00	8 016696 612184

Fioriera Gladys

Caratteristiche tecniche

- Legno di conifera impregnato in autoclave color verde naturale
- Fioriera fornita montata
- Moduli parete sezione 3 cm
- Tessuto TNT interno
- Manici inclusi



Descrizione	Dimensione cm	Codice	Q.tà	€	EAN
Fioriera Gladys	40x40x30,5 h	30815	1	59,00	8 016696 308155
	40x90x30,5 h	30981	1	89,00	8 016696 309817

Fioriera Rustica

Caratteristiche tecniche

- Legno di conifera impregnato in autoclave color verde naturale
- Fioriera fornita montata
- Moduli parete sezione 20 mm



Descrizione	Dimensione cm	Codice	Q.tà	€	EAN
Fioriera Rustica	40x40x26 h	30929	6	42,90	8 016696 309299
	40x80x26 h	30946	3	69,00	8 016696 309466

Telo interno per fioriera



Caratteristiche tecniche

- Tessuto in polipropilene di colore nero
- Confezione in sacchetto di plastica
- Adatto per completare il rivestimento interno di tutte le fioriere in legno della linea Twig
- L'inserimento del telo all'interno della fioriera permette di trattenere il terriccio e far defluire l'acqua in eccesso

Descrizione	Dimensione cm	Codice	Q.tà	€	EAN
Telo per fioriera	115x115	34010	1	10,00	8 016696 340100
	115x168	34014	1	11,00	8 016696 340148



Espositore Carrelli Portavaso

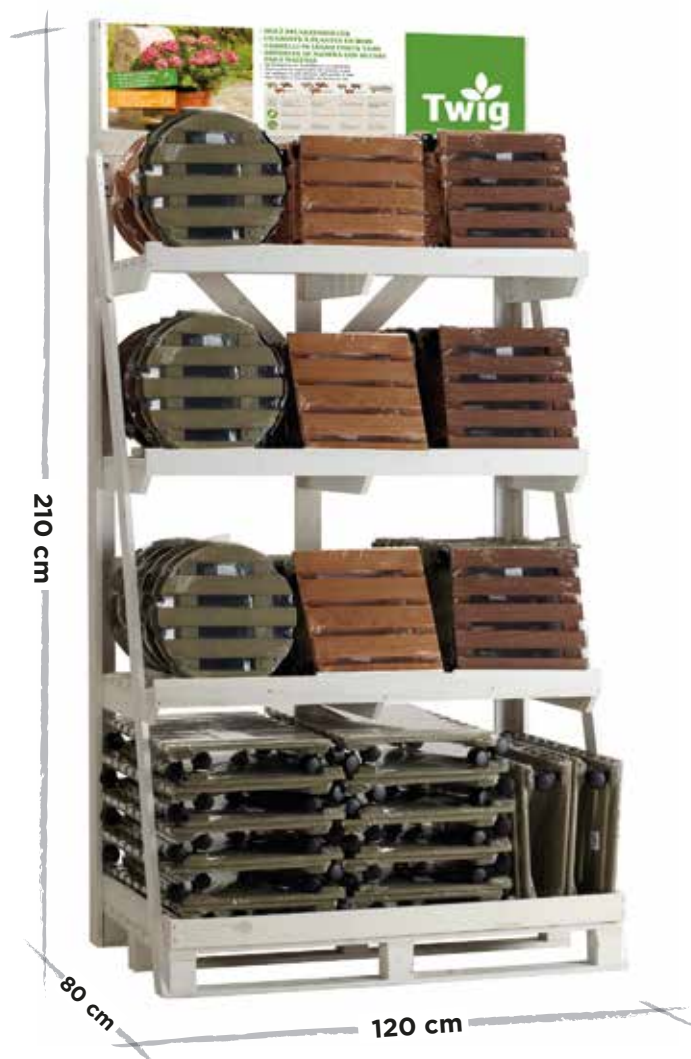

93376
Espositore Twig carrelli portavaso completo



53065/10 30x30 cm



53066/11 35x35 cm



53067/7 Ø 35 cm



53068/7 40x70 cm



CARATTERISTICHE TECNICHE

Legno di conifera impregnato in autoclave e tinteggiato nelle colorazioni grigio, tortora e castagno.
Portata peso: 100 kg max.

12345



ESPOSITORE TWIG CARRELLI PORTAVASO COMPLETO DI BANNER E PRODOTTO

93376		Espositore Twig carrelli portavaso completo	1	1	2.245,20
--------------	--	---	---	---	-----------------

DISTINTA ESPOSITORE

93376V		Espositore Twig vuoto carrelli portavaso con banner	1	-	omaggio
53065/10		Carrello portavaso color larice dim. 30x30 cm	24	6	15,75
53066/11		Carrello portavaso color castagno dim. 35x35 cm	24	6	17,60
53067/7		Carrello portavaso color tortora diam. 35 cm	24	6	21,90
53068/7		Carrello portavaso color tortora dim. 40x70 cm	24	6	38,30

**ORTO
E DINTORNI**

Twing

Three stylized, light green leaves are positioned above the 'Twing' text. The leaves are arranged in a fan-like pattern, with one leaf at the top center and two others flanking it. They are simple, rounded shapes with a slight curve at the tip.



Ortolegno verticale in pino impregnato



Caratteristiche tecniche

- Legno di conifera impregnato in autoclave
- Spalle laterali spessore 25 mm e assi posteriori e dei contenitori spessore 20 mm
- Viene fornito già montato comprensivo di tessuto non tessuto già posizionato nei contenitori
- È inoltre possibile ordinare a parte l'apposita vaschetta metallica per la raccolta dell'acqua dopo le operazioni di annaffiatura.



Descrizione	Dimensione cm	Codice	Q.tà	€	EAN
Ortolegno verticale 5 ripiani in Pino	80x15x180 h	61203	1	128,00	8 016696 612030 
Vaschetta metallica per Ortolegno verticale	73,5x14x2 h	61215	1	28,00	8 016696 612153 

Serra per sementi



Caratteristiche tecniche

- Legno di conifera impregnato in autoclave
- Vista superiore in plexiglass
- Anta con cerniere in metallo e catenella di fermo
- Prodotto fornito in kit di montaggio



Descrizione	Dimensione cm	Codice	Q.tà	€	EAN
Serra per sementi	50x100 h 75/82	63350	1	114,00	8 016696 633509 

Ortolegno verticale in Pino impregnato color Castagno



61237/11



61236/11





CARATTERISTICHE TECNICHE

Legno di conifera impregnato in autoclave e tinteggiato color castagno. Spalle laterali spessore 28 mm e assi posteriori e dei contenitori spessore 20 mm. Viene fornito già montato comprensivo di kit anti ribaltamento e di tessuto non tessuto da posizionare nei contenitori per il contenimento del terriccio e sul lato posteriore per una maggior protezione della parete d'appoggio. È inoltre possibile ordinare a parte l'apposita vaschetta metallica per la raccolta dell'acqua dopo le operazioni di innaffiatura.

12345



ORTOLEGNO VERTICALE IN PINO IMPREGNATO COLOR CASTAGNO

61237/11	 8 016696 908171	Ortolegno Verticale 5 ripiani in Pino impregnato color castagno dim. 100x19x h180 cm	1	1	326,00
61236/11	 8 016696 908164	Ortolegno Verticale 5 ripiani in Pino impregnato color castagno dim. 100x19x h120 cm	1	1	234,00
61211	 8 016696 612115	Vaschetta metallica per Ortolegno Verticale in Pino color castagno	1	1	17,50

Ortolegno Balcony



61235/11



61234/11





CARATTERISTICHE TECNICHE

Legno di conifera impregnato in autoclave color castagno. Profili di sezione 2x12 cm. Contenitori di dimensioni 67x16x h12 cm con tessuto TNT incluso. Fornito montato e comprensivo. Il Balcony Diritto 5 vasche, prevede il kit di fissaggio a parete antiribaltamento.



ORTOLEGNO BALCONY 3 / 5 FIORIERE

61234/11	 8 016696 907808	Ortolegno Balcony Inclinato in Pino impregnato in autoclave color castagno 3 fioriere - 71 x 16,5 x h. 100 cm	1	1	149,00
61235/11	 8 016696 907815	Ortolegno Balcony Diritto in Pino impregnato in autoclave color castagno 5 fioriere - 71 x 16,5 x h. 164 cm	1	1	167,00

Ortofiore color Castagno per fiori e ortaggi



Ortofiore Dritto



61229/11
Ortofiore Dritto





61228/11
Ortofiore Inclinato

12345



ORTOFIORE COLOR CASTAGNO DIRITTO/INCLINATO

61229/11		Ortofiore Dritto Dim. 71x43 x h. 103 cm	1	1	129,00
61228/11		Ortofiore Inclinato Dim. 67x46 x h. 100 cm	1	1	129,00

CARATTERISTICHE TECNICHE

Legno di conifera trattato con processo di impregnazione in autoclave color castagno.

Fornito montato comprensivo delle vaschette interne in polipropilene.

ORTO E DINTORNI

Giardiniera color castagno per fiori e piante da orto



Giardiniera rialzata

Giardiniera a terra



25044



61225/11

Giardiniera Rialzata
dim. 81x44x h80 cm



61226/11

Giardiniera a Terra
dim. 81x44x h40 cm



61227/11

Giardiniera a Terra
dim. 81x64x h40 cm

12345



GIARDINIERA COLOR CASTAGNO PER FIORI E PIANTE DA ORTO

61225/11		Fioriera Giardiniera Rialzata Dim. 81x44x h80 cm	1	1	109,00
61226/11		Fioriera Giardiniera A Terra Dim 81x44x h40 cm	1	1	109,00
61227/11		Fioriera Giardiniera A Terra Dim. 81x64x h40 cm	1	1	109,00
25038		Vaschetta metallica per Giardiniera 81x44	1	1	28,50
25043		Vaschetta metallica per Giardiniera 81x64	1	1	28,50
25044		Kit nr. 4 staffe "a omega" con viti	1	1	14,50

CARATTERISTICHE TECNICHE

Legno di conifera trattato con processo di impregnazione in autoclave color castagno. Fornita in kit di montaggio comprensivo del telo interno TNT.

Per tutti i modelli è possibile ordinare a parte la vaschetta metallica per la raccolta dell'acqua residua e, per la Giardiniera a Terra, il kit di staffe a "omega" con relative viti per il fissaggio al contenitore di pali di supporto Ø 35 mm (non forniti con il prodotto); nr. 1 kit staffe "omega" cod 25044 permette di fissare nr. 2 pali tutori.

Pallet con didattica Ortiera Ortoplus 45x90 cm color castagno



93316
Pallet con didattica
Ortiere Ortoplus 45x90 cm



61198/11
Ortiera Ortoplus 45x90 cm



assemblabile con
Griglia Ortoplus rettangolare
fornita su pallet completo di didattica

12345



PALLET ORTIERE ORTOPLUS COMPLETO DI DIDATTICA

93316		Pallet con didattica Ortiera Ortoplus 45x90 cm color castagno	1	-	861,00
--------------	--	---	---	---	---------------

DISTINTA PALLET

93284		Banner x bancale Ortiera Ortoplus 45x90 cm Twig	1	-	<i>omaggio</i>
61198/11		Ortiera Ortoplus color castagno dimensione 45x90x h39 cm con cinghie e tessuto interno	6	6	143,50

CARATTERISTICHE TECNICHE

L'Ortiera è dotata di telo interno per il contenimento del terriccio e pratiche maniglie per agevolarne gli spostamenti; in combinazione con la griglia Ortoplus di formato rettangolare permette di coltivare anche le piante da orto rampicanti come, ad esempio, fragole e pomodori.

Legno di conifera impregnato in autoclave color castagno. Fornita già montata, presenta pareti con profili di sez. 3,5x7 cm.

Pallet con didattica Ortiera Ortoplus 45x60 cm color castagno



93382
Pallet con didattica
Ortiere Ortoplus 45x60 cm



61194/11
Ortiera Ortoplus 45x60 cm

CARATTERISTICHE TECNICHE

L'Ortiera è dotata di telo interno per il contenimento del terriccio e pratiche maniglie per agevolare gli spostamenti.

Legno di conifera impregnato in autoclave color castagno.
Fornita già montata, presenta pareti con profili di sez. 3,5x7 cm.

12345



PALLET ORTIERE ORTOPLUS COMPLETO DI DIDATTICA

93382		Pallet con didattica Ortiera Ortoplus 45x60 cm color castagno	1	-	1.282,80
--------------	--	---	---	---	-----------------

DISTINTA PALLET

93388		Banner x bancale Ortiera Ortoplus 45x60 cm Twig	1	-	omaggio
61194/11		Ortiera Ortoplus color castagno dimensione 45x60x h39 cm con cinghie e tessuto interno	12	12	106,90

Pallet con didattica Prosa sovrapponibile



93350
Pallet con didattica
elemento prosa 100 cm

93351
Pallet con didattica
elemento prosa 50 cm

3 possibili combinazioni
cm 100x100
cm 50x50
cm 50x100

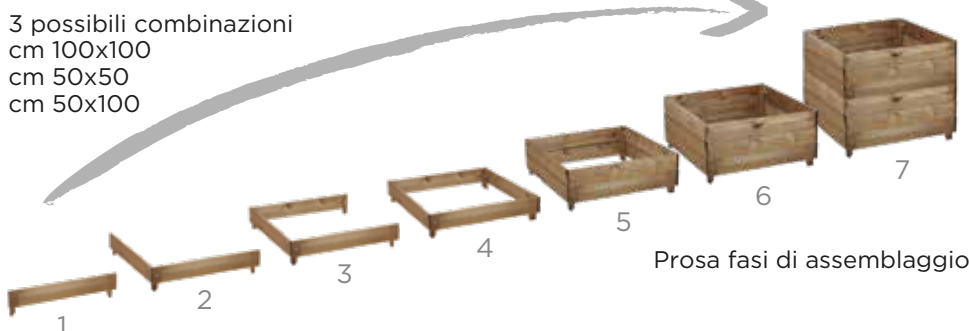

Prosa fasi di assemblaggio



61221/11 Elemento Prosa
color castagno sovrapponibile
100x2,5x h15 cm

61222/11 Elemento Prosa
color castagno sovrapponibile
50x2,5x h15 cm

H max 83 cm ovvero **6 elementi**

H min 15 cm ovvero **1 elemento**

P 50 cm oppure **100 cm**

L 50 cm oppure **100 cm**



12345



PALLET ELEMENTO PROSA SOVRAPPONIBILE COMPLETO DI DIDATTICA

93350		Pallet c/didattica elemento prosa da cm 100 color castagno	1	-	642,00
DISTINTA PALLET					
93318		Banner x bancale prosa sovrapponibile Twig	1	-	omaggio
61221/11		Elemento prosa sovrapponibile color castagno cm 100x2,5x h 15	60	60	10,70

PALLET ELEMENTO PROSA SOVRAPPONIBILE COMPLETO DI DIDATTICA

93351		Pallet c/didattica elemento prosa da cm 50	1	-	564,00
DISTINTA PALLET					
93318		Banner x bancale prosa sovrapponibile Twig	1	-	omaggio
61222/11		Elemento prosa sovrapponibile color castagno cm 50x2,5x h 15	60	60	9,40

CARATTERISTICHE TECNICHE

Legno di conifera impregnato in autoclave color castagno.

Ideale per ricreare una pratica presa da orto in giardino.

Gli elementi singoli si possono assemblare tra loro tramite cavicchi e dadi.

L'elemento Prosa può essere assemblato utilizzando solo uno di due codici o entrambi combinandoli insieme.

Si consiglia di sovrapporre al massimo 6/8 elementi in altezza.

PAVIMENTAZIONI

Twig





Mattonella liscia

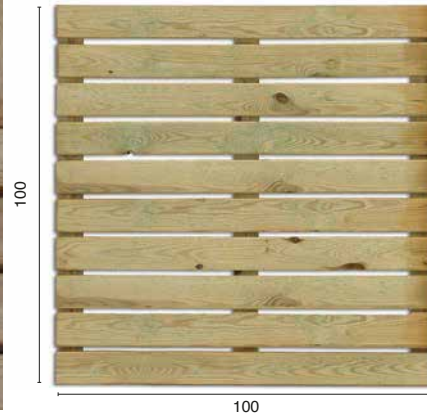

Caratteristiche tecniche

- Articolo fornito montato
- Legno di conifera impregnato in autoclave color verde naturale
- Listelli rettangolari di sezione 1,9 x9 cm fissati su profili dello stesso spessore



Descrizione	Dimensione cm	Codice	Q.tà	€	EAN
Mattonella liscia Kiwi	100x100x3,8 h	15131	28	39,90	8 016696 151317 

Mattonella zigrinata



Caratteristiche tecniche

- Articolo fornito montato
- Legno di conifera impregnato in autoclave color verde naturale
- Listelli rettangolari di spessore 1,4 cm fissati su profili dello stesso spessore

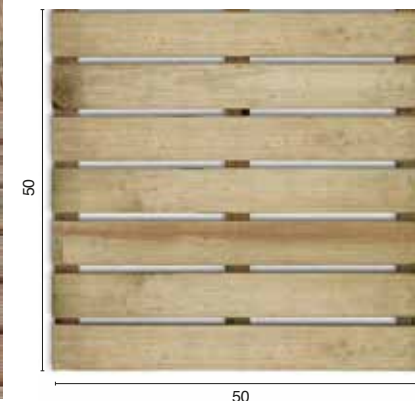

Descrizione	Dimensione cm	Codice	Q.tà	€	EAN
Mattonella zigrinata	50x50x2,8 h	42373	128	11,90	8 016696 423735 

Come realizzare una pavimentazione

Posa:

le mattonelle in legno vanno posizionate e avvitate ad una sottostruttura in legno impregnato in autoclave in classe 4 o materiale equivalente.

Il profilo di sottostruttura dovrà avere una sezione ed un interasse in funzione delle caratteristiche della mattonella.

Generalmente si consiglia un profilo di sezione 4,5x4,5 o 4x9

Manutenzione:

il legno tende ad ossidare e a fessurarsi, pertanto si prescrive una manutenzione annuale con impregnanti all'acqua Alce per legno posizionato all'esterno.

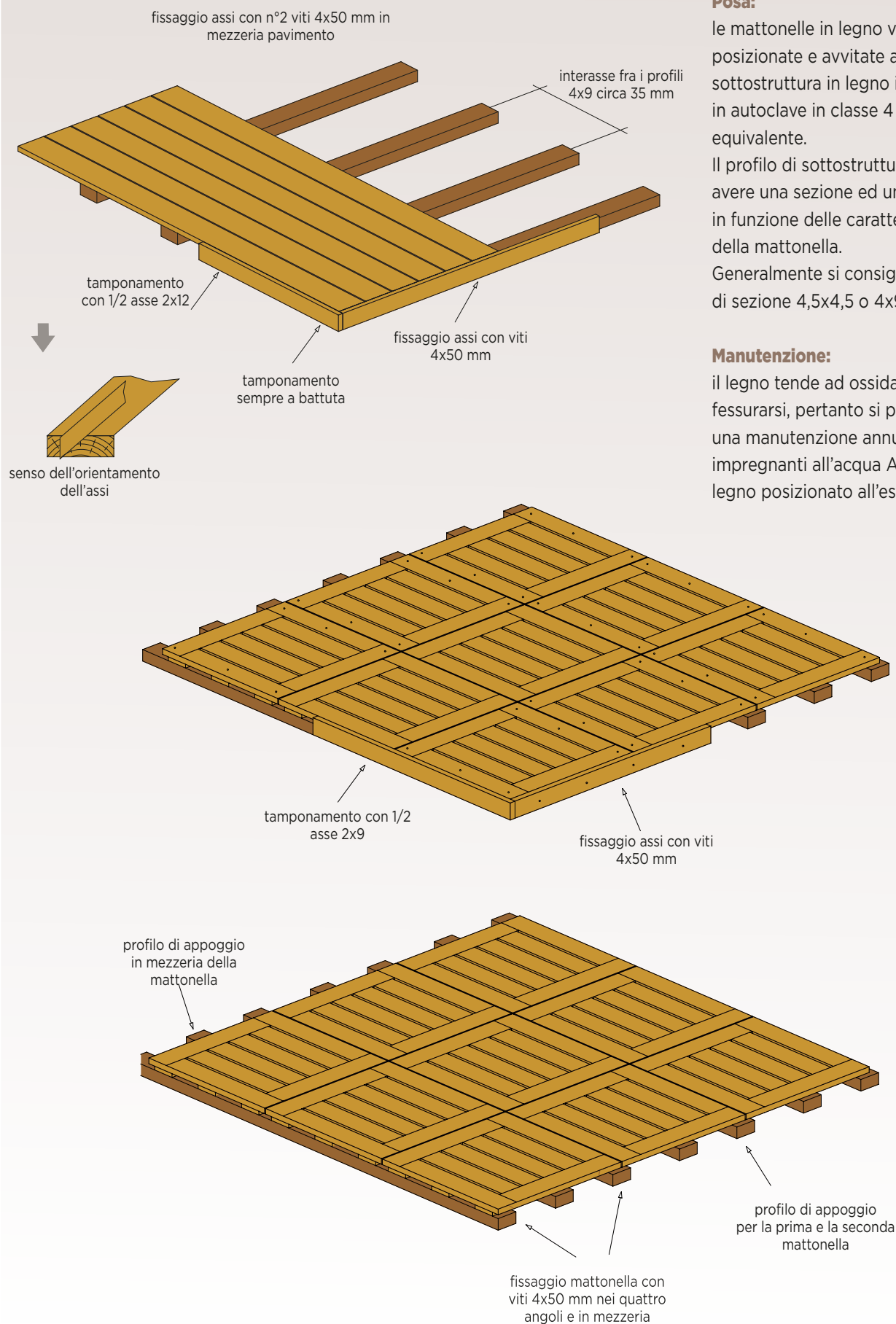

PROFILI



Twing

Pali tondi e 1/2 tondo



Caratteristiche tecniche

- Legno di conifera impregnato in autoclave color verde naturale torniti



Descrizione	Dimensione cm	Codice	Q.tà	€	EAN	
Pali con punta	5x60	14132	50	2,90	8 016696 141325	
	5x100	14134	50	4,30	8 016696 141349	
	5x120	14211	50	4,50	8 016696 142117	
	5x150	14135	50	4,70	8 016696 141356	
	5x200	14153	50	6,40	8 016696 141530	
	5x250	14157	50	7,70	8 016696 141578	
	6x300	14155	100	10,50	8 016696 141554	
	8x160	14158	130	LSP	8 016696 141585	
	8x200	14160	130	LSP	8 016696 141608	
	8x250	14162	130	LSP	8 016696 141622	
8x300	14164	130	LSP	8 016696 141646		

Descrizione	Dimensione cm	Codice	Q.tà	€	EAN
Pali 1/2 tondo	7x250	14186	50	6,80	8 016696 141868
	8x300	14045	1	8,60	8 016696 140458
	8x400	14050	1	14,20	8 016696 140502
	10x300	14069	1	13,32	8 016696 140694
	10x400	14070	1	21,27	8 016696 140700

Profili impregnati in autoclave

Caratteristiche tecniche

- Legno di conifera impregnato in autoclave color verde naturale torniti



Descrizione	Dimensione cm	Codice	Q.tà	€	EAN
Paletti con punta	7x7x150	11641	15	11,50	8 016696 116415



Descrizione	Dimensione cm	Codice	Q.tà	€	EAN
Paletti con testa a diamante	9x9x120	11569	12	12,00	8 016696 115692

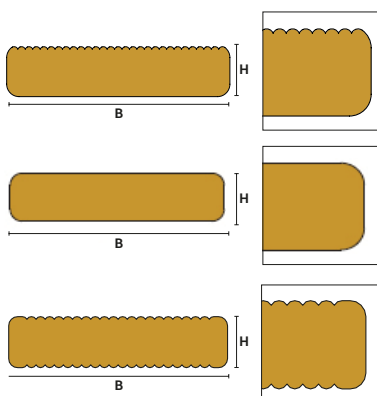

Descrizione	Dim. bxh cm	Codice	Q.tà	€	EAN
Tavola 1 f zigrinata	2x9,5x240	11438	28	6,20	8 016696 114381
Tavola 2 f liscia	2x9x300	11647	24	8,00	8 016696 116477
Tavola 2 f zigrinate	2,7x12x240	11427	18	9,50	8 016696 114275



Descrizione	Dimensione cm	Codice	Q.tà	€	EAN
Profili	3,5x7x180	11185	15	8,90	8 016696 111854
	4,5x4,5x150	11640	24	7,50	8 016696 116408
	4,5x4,5x200	11621	24	9,90	8 016696 116217
	4x9x250	11613	24	13,73	8 016696 116132
	4x9x300	11617	24	16,46	8 016696 116170
	4x12x250	11612	9	18,30	8 016696 116125



Descrizione	Dimensione cm	Codice	Q.tà	€	EAN
Pali 7x7	7x7x150	11622	15	10,65	8 016696 116224
	7x7x200	11578	15	12,20	8 016696 115784
	7x7x240	11544	15	12,90	8 016696 115449
	7x7x300	11563	15	18,00	8 016696 115630



Descrizione	Dimensione cm	Codice	Q.tà	€	EAN
Pali 9x9	9x9x200	11592	12	18,00	8 016696 115920
	9x9x240	11549	12	19,90	8 016696 115494
	9x9x300	11573	12	27,50	8 016696 115739



Staccionata



Descrizione	Dimensione cm	Codice	Q.tà	€	EAN
Tondo senza punta	8x300	14010	1	16,50	8 016696 140106
	8x400	14020	1	26,00	8 016696 140205
	10x300	14035	1	29,90	8 016696 140359
	10x400	14040	1	39,90	8 016696 140403



Descrizione	Dimensione cm	Codice	Q.tà	€	EAN
A Palo tondo con sella cl. 4	10x150	14210	1	20,60	8 016696 142100
B Palo tondo con sella+foro cl. 4	12x150	14213	1	29,80	8 016696 142131



Descrizione	Dimensione cm	Codice	Q.tà	€	EAN
C Palo tondo con 2 fori cl. 4	12x150	14200	1	29,80	8 016696 142001
	14x150	14205	1	38,50	8 016696 142056

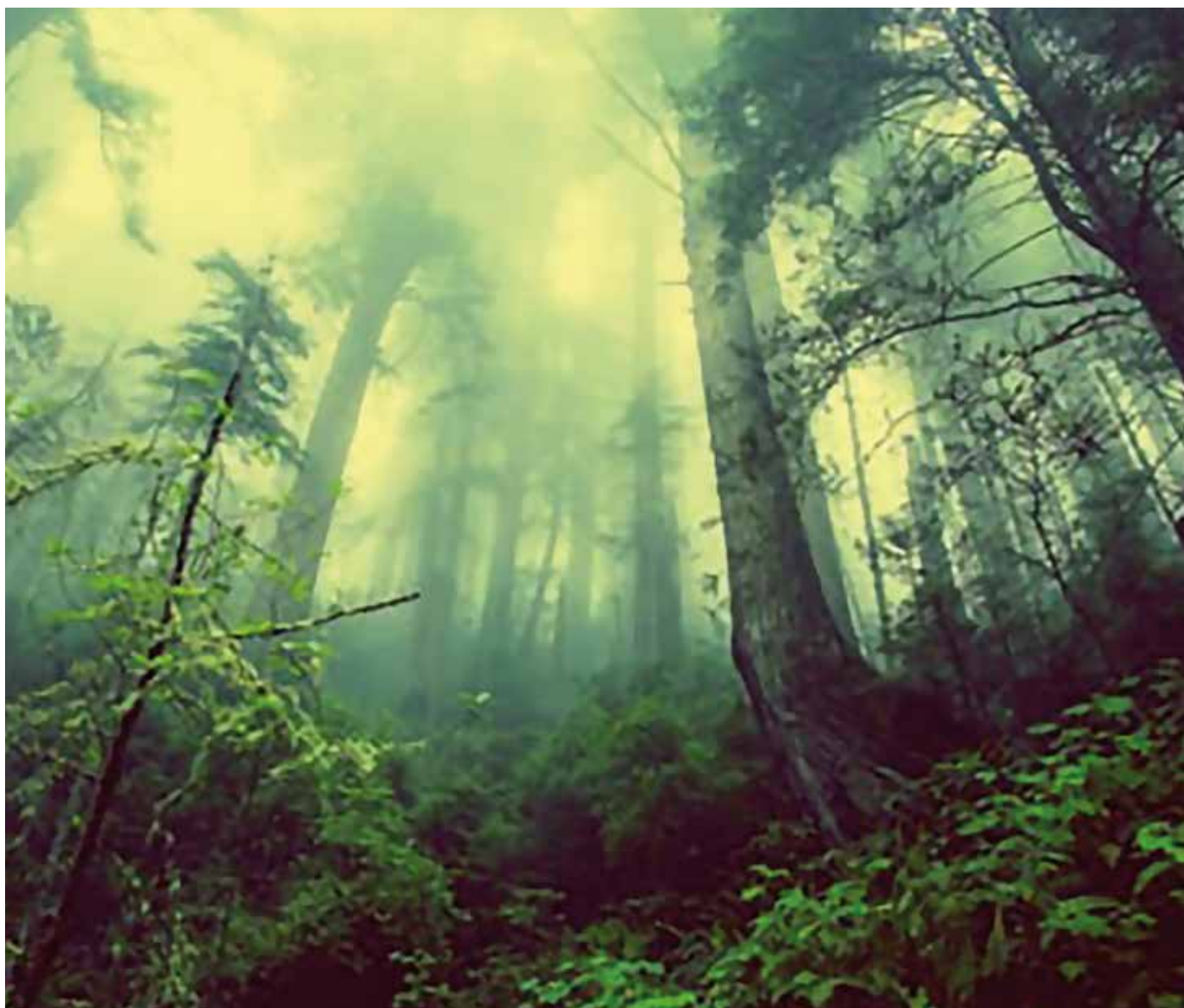

Espositore Pali Tutori Mix impregnati in autoclave



Palo tutore tornito

Palo quadro tutore color castagno

Palo tutore in castagno



12345



ESPOSITORE TWIG PALI TUTORI MIX COMPLETO DI BANNER E PRODOTTO

93275		Espositore Twig pali tutori 60x80 cm completo	1	-	1.151,00
-------	--	---	---	---	----------

DISTINTA ESPOSITORE

93275V		Espositore Twig pali tutori 60x80 cm con banner	1	-	omaggio
14199/11		Palo quadro tutore color castagno con punta dimensione 2,5x2,5x 120 cm	40	20	3,45
14202/11		Palo quadro tutore color castagno con punta dimensione 2,5x2,5x 180 cm	40	20	4,70
14203/11		Palo quadro tutore color castagno con punta dimensione 2,5x2,5x 210 cm	40	20	5,40
14198		Palo tutore tornito con punta Ø 3 x120 cm	20	20	4,45
14196		Palo tutore tornito con punta Ø 3 x180 cm	20	20	6,50
14195		Palo tutore tornito con punta Ø 3 x200 cm	20	20	7,55
14211		Palo tutore tornito con punta Ø 5 x120 cm	10	10	5,85
14214		Palo tutore tornito con punta Ø 5 x180 cm	10	10	8,55
14153		Palo tutore tornito con punta Ø 5 x200 cm	10	10	9,50

93275 Espositore Twig pali tutori mix 60x80 cm completo

CARATTERISTICHE TECNICHE

Legno di conifera impregnato in autoclave per i pali tondi, impregnato in autoclave color castagno per i pali quadri.

Possibilità di fornire tutte le referenze su espositore completo di banner illustrativo con didattica.

Espositore Pali Tutori Tondi



12345



ESPOSITORE TWIG PALI TUTORI TONDI COMPLETO DI BANNER E PRODOTTO

93256		Espositore Twig pali tutori tondi 60 x 80 cm completo	1	-	848,00
--------------	--	---	---	---	---------------

DISTINTA ESPOSITORE

93275V		Espositore Twig pali tutori 80x60 cm con banner	1	-	omaggio
14198		Palo tutore tornito con punta Ø 3 x120 cm	20	20	4,45
14196		Palo tutore tornito con punta Ø 3 x180 cm	20	20	6,50
14195		Palo tutore tornito con punta Ø 3 x210 cm	20	20	7,55
14211		Palo tutore tornito con punta Ø 5 x120 cm	20	10	5,85
14214		Palo tutore tornito con punta Ø 5 x180 cm	20	10	8,55
14153		Palo tutore tornito con punta Ø 5 x200 cm	20	10	9,50



93256 Espositore Twig pali tutori tondi 60x80 cm completo

Espositore Pali Tutori Quadrati



12345



ESPOSITORE TWIG PALI TUTORI QUADRI COMPLETO DI BANNER E PRODOTTO

93257		Espositore Twig pali tutori quadri 60x80 cm completo	1	-	1.626,00
--------------	--	--	---	---	-----------------

DISTINTA ESPOSITORE

93275V		Espositore Twig pali tutori 80x60 cm con banner	1	-	omaggio
14199/11		Palo quadro tutore color castagno con punta dimensione 2,5x2,5x120 cm	120	20	3,45
14202/11		Palo quadro tutore color castagno con punta dimensione 2,5x2,5x180 cm	120	20	4,70
14203/11		Palo quadro tutore color castagno con punta dimensione 2,5x2,5x210 cm	120	20	5,40



93257 Espositore Twig pali tutori quadri 60x80 cm completo

CARATTERISTICHE TECNICHE

Legno di conifera impregnato in autoclave per i pali tondi, impregnato in autoclave color castagno per i pali quadri.

Possibilità di fornire tutte le referenze su espositore completo di banner illustrativo con didattica.

Espositore Pali Tutori in Castagno



93259
Espositore Twig pali tutori in castagno 60x80 cm



12345



ESPOSITORE TWIG PALI TUTORI IN CASTAGNO COMPLETO DI BANNER E PRODOTTO

93259		Espositore Twig pali tutori in castagno 60x80 cm completo	1	-	740,40
--------------	--	---	---	---	---------------

DISTINTA ESPOSITORE

93259V		Espositore Twig pali tutori in castagno 60x80 cm con banner	1	-	omaggio
14225		Palo in castagno semiscortecciato con punta 4-6 x200 cm	8	8	13,80
14297		Palo in castagno semiscortecciato con punta 3-5x125 cm	20	20	6,45
14298		Palo in castagno semiscortecciato con punta 3-5x150 cm	20	20	7,30
14299		Palo in castagno semiscortecciato con punta 3-5x180 cm	20	20	8,25
14300		Palo in castagno semiscortecciato con punta 3-5x210 cm	20	20	9,50

CARATTERISTICHE TECNICHE



Legno di castagno, provenienza Italia.

FERRAMENTA



Twig







Descrizione	Dimensione cm	Codice	Q.tà	€	EAN
Portapalo da piantare nel terreno	5x5x75	26001	10	29,90	8 016696 260019 
	7x7x75	26010	10	23,00	8 016696 260101 
	9x9x75	26015	10	28,00	8 016696 260156 



Descrizione	Dimensione cm	Codice	Q.tà	€	EAN
Porta palo per pavimento	5x5	26021	20	25,80	8 016696 260217 
	7x7	26020	20	15,90	8 016696 260200 
	9x9	26025	20	17,90	8 016696 260255 



Descrizione	Dimensione cm	Codice	Q.tà	€	EAN
Ancoraggio da pavimento	L 7	26040	20	19,90	8 016696 260408 
	L 9	26045	20	20,70	8 016696 260453 
	L 10	26046	1	28,00	8 016696 260460 
	L 12	26022	1	23,20	8 016696 260224 



Descrizione	Dimensione cm	Codice	Q.tà	€	EAN
Ancoraggio da annegare nel cemento	L 9	26035	20	24,90	8 016696 260354 



Descrizione	Dimensione cm	Codice	Q.tà	€	EAN
Portapalo da annegare nel cemento	9x9x50	26052	1	135,00	8 016696 260521 

FERRAMENTA

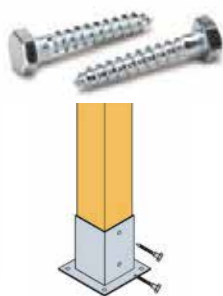

Descrizione	Dimensione cm	Codice	Q.tà	€	EAN
Kit 2 viti mordenti per porta pali 7x7	10x60	26096	1	15,10	8 016696 260965
Kit 2 viti mordenti per porta pali 9x9	10x80	26100	1	15,70	8 016696 261009



Descrizione	Dimensione cm	Codice	Q.tà	€	EAN
Kit 2 bulloni con dado e rondella	10x90	26116	1	16,20	8 016696 261160
	10x110	26121	1	16,90	8 016696 261214



Descrizione	Dimensione cm	Codice	Q.tà	€	EAN
Kit ferramenta fissaggio trave/muro c/vite	10x210	26171	1	19,00	8 016696 261719
Kit ferramenta fissaggio trave/palo c/vite	10x210	26190	1	23,00	8 016696 261900
	10x240	26200	1	24,80	8 016696 262006



Descrizione	Dimensione cm	Codice	Q.tà	€	EAN
Staffa ad "U"	90x110x80x5	25040	20	16,20	8 016696 250409

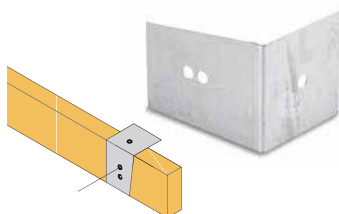

Descrizione	Dimensione cm	Codice	Q.tà	€	EAN
Maschera per pergola	-	26300	1	7,60	8 016696 263003



Descrizione	Dimensione cm	Codice	Q.tà	€	EAN
Kit 3 angolari con viti per fissaggio cavaliere	40x40	26220	30	18,90	8 016696 262204
	50x50	26225	30	20,00	8 016696 262259
	70x70	26230	30	20,90	8 016696 262303





Descrizione	Dimensione cm	Codice	Q.tà	€	EAN
Angolari	40x40x40x2,5	25230	100	1,90	8 016696 252304
	50x50x40x2,5	25240	100	2,20	8 016696 252403
	70x70x40x2,5	25250	100	2,50	8 016696 252502
	90x90x65x2,5	25270	100	4,70	8 016696 252700



Descrizione	Dimensione cm	Codice	Q.tà	€	EAN
Piastrina tropicalizzata	40x110x2	25330	100	1,70	8 016696 253301
	60x130x2	25340	100	2,90	8 016696 253400



Descrizione	Dimensione cm	Codice	Q.tà	€	EAN
Vite mordente TSP	4X50	21050	500	0,35	8 016696 210502
	5X70	21070	500	0,35	8 016696 210700



Descrizione	Dimensione cm	Codice	Q.tà	€	EAN
ferramenta "L" in kit (4 pezzi)	-	25588	20	19,90	8 016696 255886



Descrizione	Dimensione cm	Codice	Q.tà	€	EAN
Cerniere per cancello	50	25580	1	12,50	8 016696 255800
Viti con falsa rondella (da ordinare insieme alla cerniera)	6x30	22018	200	0,90	8 016696 220181



Descrizione	Dimensione cm	Codice	Q.tà	€	EAN
Confezione 2 cardini con viti in blister per cancello	-	25582	1	29,00	8 016696 255824



Descrizione	Dimensione cm	Codice	Q.tà	€	EAN
Chiavistello con viti in blister per cancello	50	25584	1	29,00	8 016696 255848

ACCESSORI

Twig



Diamanti copri palo



Caratteristiche tecniche

- Legno di conifera impregnato in autoclave
- Kit viti di fissaggio



Descrizione	Dimensione cm	Codice	Q.tà	€	EAN
Diamante copri palo per palo 7x7 cm	9x9x4	42240	9	3,60	8 016696 422400



**ARREDI
E SOLUZIONI**

Twig



Tavolo Pic-Nic



Caratteristiche tecniche

- Legno di conifera impregnato in autoclave
- Assi piano e seduta di spessore 25 mm
- Profili di rinforzo di spessore 20 mm



Descrizione	Dimensione cm	Codice	Q.tà	€	EAN
Tavolo Pic-Nic	180x150x70	61010	1	299,00	8 016696 610104



42 kg



180x70x20 h

Legnaia con griglia



Caratteristiche tecniche

- Legno di conifera massello impregnato in autoclave
- Fornita in kir di montaggio comprensivo di pavimento, tetto in perlina, griglie laterali e relativi montanti
- Contiene circa 6 quintali di legna



Descrizione	Dimensione cm	Codice	Q.tà	€	EAN
Legnaia con griglia	133x67x175 h	62213	1	169,00	8 016696 622138



ARREDI & SOLUZIONI

Cassapanche



62417
Giove 130x60x h.54



62418
Giunone 98x60x h.54



62419
Gaia 60x60x h.54



* massimo ingombro



93172
Pedana espositiva



62417



62418



62419

Descrizione	Dimensione cm	Codice	Q.tà	€	EAN
Cassapanca Giove	130x60x54 h	62417	1	219,00	8 016696 624170
Cassapanca Giunone	98x60x54 h	62418	1	189,00	8 016696 624187
Cassapanca Gaia	60x60x54 h	62419	1	149,00	8 016696 624194

PEDANA ESPOSITIVA CASSEPANCHE

93172	- 62418M Cassapanca Giunone montata nr 1 - 62417 Cassapanca Giove in kit nr 2 - 62418 Cassapanca Giunone in kit nr 2 - 62419 Cassapanca Gaia in kit nr 2	1	1.303,00
--------------	---	---	-----------------

CARATTERISTICHE TECNICHE

Legno d'abete naturale spessore 16 mm. Fornita in kit di montaggio ferramenta inclusa.

Apertura a battente con pratico compasso.

Pareti rinforzate.

Inquadra i QR code per scaricare maggiori informazioni.

**AMICI
ANIMALI**



Twing

AMICI ANIMALI

Cucce



62416
Laila 77x60x h.64



62415
Lilly 98x77x h.84



* massimo ingombro



93171
Pedana espositiva



62416



62415

CARATTERISTICHE TECNICHE

Legno d'abete naturale spessore 16 mm.
Fornita in kit di montaggio ferramenta inclusa.
Comprensiva di pavimento.
Tetto removibile per agevolate le operazioni di ispezione e pulizia.
Guaina di copertura di qualità.

Inquadra i QR code per scaricare maggiori informazioni.

Descrizione	Dimensione cm	Codice	Q.tà	€	EAN
Cuccia Laila	77x60x64 h	62416	1	246,00	8 016696 624163
Cuccia Lilly	98x77x84 h	62415	1	319,00	8 016696 624156

PEDANA ESPOSITIVA CUCCE

93171	- 62415M Cuccia Lilly montata nr 1 - 62415 Cuccia Lilly in kit nr 2 - 62416 Cuccia Laila in kit nr 2	1	1.449,00
--------------	--	---	-----------------

Nido Party



Caratteristiche tecniche

- Scatola appendinido inclusa



Descrizione	Dimensione cm	Codice	Q.tà	€	EAN
Nido per uccellini Party	25x25x28 h	53371	1	79,60	8 016696 533717 

Nido Sweety



Caratteristiche tecniche

- Scatola appendinido inclusa



Descrizione	Dimensione cm	Codice	Q.tà	€	EAN
Nido per uccellini Sweety	25x25x28 h	53669	1	79,60	8 016696 536695 

Mangiatoia Natural



Descrizione	Dimensione cm	Codice	Q.tà	€	EAN
Mangiatoia per uccellini Natural	22x22x17 h	53367	18	25,78	8 016696 533670 

Mangiatoia Lizzy



Descrizione	Dimensione cm	Codice	Q.tà	€	EAN
Mangiatoia per uccellini Lizzy	17x16x30 h	53356	6	35,76	8 016696 533564 

Mangiatoia Happiness



Descrizione	Dimensione cm	Codice	Q.tà	€	EAN
Mangiatoia per uccellini Happiness	35x38x100 h	53365	2	91,48	8 016696 533656



Espositore per Nidi e Mangiatoie

CARATTERISTICHE TECNICHE

Possibilità di organizzare il prodotto su espositore dedicato.

Prezzo e assortimento su preventivo, in base alla disponibilità dei nidi.



55505

120x85x h.20
espositore per
nidi e mangiatoie

PEDANE

ESPOSITIVE

Per l'interno del punto vendita
ed espositori vuoti

TWING

Ortolegno, Ortofiore e Giardiniera rialzata

93417
Piattaforma Ortolegno
Ortofiore - Giardiniera
€ 564,30



12345



PEDANA ORTOLEGNO - ORTOFIORE - GIARDINIERA

93417		Pedana Ortolegno-Ortofiore-Giardiniera	1	-	522,50
--------------	--	--	---	---	---------------

DISTINTA PEDANA ORTOLEGNO - ORTOFIORE - GIARDINIERA

61203		Ortolegno verticale pino 5 rip	1		
61211		Vaschetta per ortolegno verticale pino	1		
61228/11		Ortofiore inclinato	1		
61225/11M		Giardiniera rialzata 81x44	1		
25038		Vaschetta per giardiniera 81x44	1		
15131		Mattonella kiwi 100x100	2		
93286		Etichetta / scheda prodotto Ortolegno verticale	1		
93371		Etichetta / scheda prodotto Giardiniera	1		
93372		Etichetta / scheda prodotto Ortofiore	1		

Nota: i prodotti che poggiano sopra la pedana arrivano già montati, le mattonelle della pedana devono essere collocate dal personale del negozio appoggiandole sulla pavimentazione del punto vendita (piano stabile e livellato)



Giardiniera a terra + Ortoplus

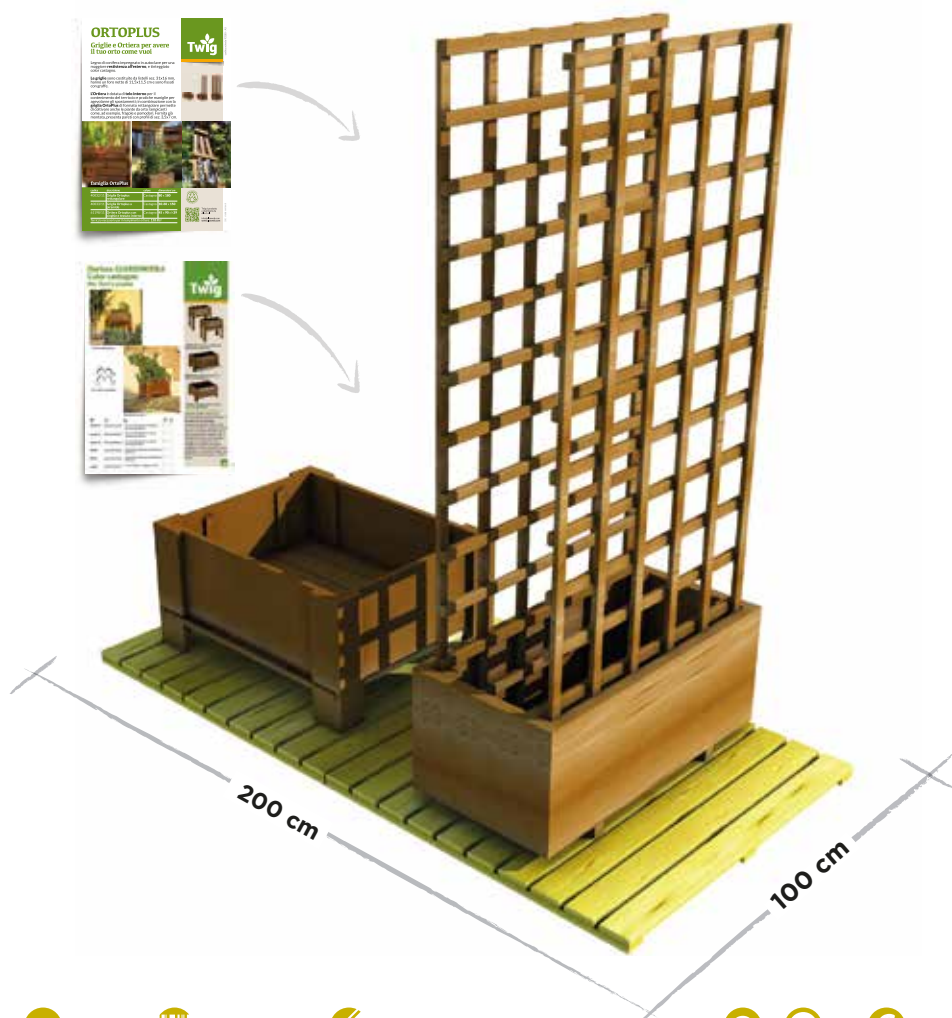

12345



PEDANA GIARDINIERA - ORTOPLUS

93381		Pedana Giardiniera + Ortoplus	1	448,50
-------	--	-------------------------------	---	--------

DISTINTA PEDANA GIARDINIERA - ORTOPLUS

61227/11M		Giardiniera a terra 81x64	1	
25043		Vaschetta per giardiniera 81x64	1	
61198/11		Ortiera ortoplus color castagno 45x90x h39 cm	1	
40032/11		Griglia ortoplus color castagno 80x180 cm	2	
15131		Mattonella kiwi 100x100	2	
93371		Etichetta / scheda prodotto giardiniera	1	
93285		Etichetta / scheda prodotto griglie e ortiera ortoplus	1	

Nota: i prodotti che poggiano sopra la pedana arrivano già montati, le mattonelle della pedana devono essere collocate dal personale del negozio appoggiandole sulla pavimentazione del punto vendita (piano stabile e livellato)

ESPOSITORI VUOTI

Espositore vuoto in legno a 3 ripiani singolo



Espositore Plantifero per le piante in vasca



Espositore vuoto per pali tutori



CARATTERISTICHE TECNICHE

Legno di conifera trattato con processo di impregnazione in autoclave color castagno.

Fornito in kit di montaggio.

Il ripiano più basso e quello medio possono ospitare 6 vaschette di piante, quello superiore 3 vaschette.

CARATTERISTICHE TECNICHE

Legno di conifera verniciato color bianco.

Fornito in kit di montaggio.

ORGANIZZAZIONE MATERIALE SU ESPOSITORI ESTERNI

Una serie di espositori posizionabili in maniera strategica, per soddisfare le varie esigenze di presentazione del prodotto aumentando la visibilità e migliorando la disposizione all'interno del punto vendita della gamma di articoli proposti. Espositori dai colori d'impatto che richiamano il marchio Twig, informazioni chiare e immediate su supporti grafici utili ad identificare subito il tipo di prodotto diviso per linea con alcuni pratici e interessanti consigli di utilizzo e montaggio. Prodotti esposti in evidenza grazie all'utilizzo di etichette illustrative pensate e realizzate per aiutare il cliente nella scelta del prodotto. Contattando i nostri agenti di zona si possono avere informazioni e soluzioni sui sistemi espositivi più adatti alle vostre necessità.

Espositore Capannina



Sistema espositivo per l'organizzazione a libero servizio del prodotto sfuso. Oltre ad essere progettato secondo i più moderni criteri di visual merchandising, questo tipo di scaffalatura permette al cliente di farsi subito un'idea dell'assortimento offerto dal punto vendita, e al rivenditore di valutare immediatamente la situazione dello stock e pianificare un eventuale riordino.

Ideale per esporre il prodotto in esterno protetto dalla pioggia grazie alla copertura in lamiera grecata, permette di posizionare al suo interno profili e paleria sfruttando l'altezza utile. Struttura in metallo modulare verniciata arancio, provvista di ripiani a doghe di legno impregnati componibili secondo l'assortimento scelto. Dimensione modulo base cm 219 x 120 x 345/424 h



Espositore Domino



Domino è progettato in moduli per permettere di adattare l'entità dell'investimento alle esigenze di spazio, di assortimento e di business che si vuole impostare sul punto vendita. Può essere posizionato sia in zona esterna, essendo il legno impregnato in autoclave, sia all'interno del PV per creare una zona espositiva di tipo tradizionale. In legno tinteggiato colore noce, struttura fornita smontata e pre-assemblata componibile a seconda dell'assortimento scelto; didattiche completano l'espositore per una maggiore comunicazione al cliente. Dimensione modulo base cm 215x91x240 h

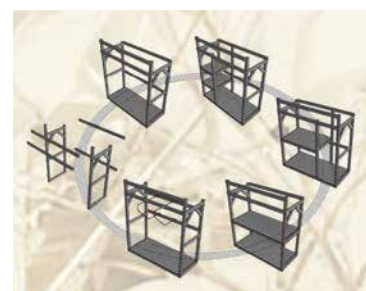

Espositore Gondole



Scaffali metallici tipo "Gondola" componibili e modulari, specifici per esporre all'interno del Pv i prodotti che vogliono essere mantenuti al riparo dall'esterno. Questi espositori sono ideali per organizzare ad esempio la selezione dell'"L'Orto di Twig", gli articoli in blister della linea Ferramenta e tutti quei prodotti di alto consumo. Dimensione modulo base variabile cm 100x60x250 h



INFORMAZIONI TECNICHE

LA MANUTENZIONE

Come mantenere la bellezza naturale del legno

Segui questi semplici accorgimenti di manutenzione periodica e i tuoi prodotti Twig rimarranno belli e sani per moltissimo tempo.



Prodotti impregnati in autoclave

Tutti questi prodotti sono già sottoposti ad un trattamento, durante il quale i sali impregnanti penetrano in profondità nel legno proteggendolo così da agenti atmosferici, funghi e muffe. La prolungata e continua esposizione all'aria e al sole però, porta il legno ad ossidare e quindi a schiarirsi gradatamente.

Tratta periodicamente la tua struttura con impregnanti all'acqua e prodotti di finitura, avendo la cautela di carteggiare preliminarmente; in questo modo il legno manterrà integro il colore e l'elasticità originaria.

L'impregnante è indispensabile anche se vuoi ottenere una colorazione diversa da quella base verde naturale, un modo per integrare anche cromaticamente il prodotto Twig che hai scelto per il tuo giardino.

Telo in PVC

Il PVC è una fibra totalmente impermeabile e resistente ai raggi UV, per questo Twig lo ha scelto come materiale di copertura per i suoi gazebo.

Per la pulizia periodica trovi in commercio appositi prodotti per i tessuti plastificati; per un lavaggio più delicato, ma altrettanto efficace, puoi passare il telo con acqua e sapone neutro.

PRINCIPALI COMPORTAMENTI DEL LEGNO TRATTATO IN AUTOCLAVE



Movimenti del legno

Il profilo o il componente della struttura può essere soggetto a torsioni, tollerate fino ad un massimo del 10% della sua lunghezza o può assumere forma "a coppo" quando c'è sproporzione tra larghezza e spessore rispetto alle misure naturali del tronco d'origine. Quando parliamo di trattamento, facciamo riferimento al fatto che il prodotto impregnato è protetto da muffe e marcescenze per un certo periodo di tempo.

Sebbene siamo esigenti circa la qualità dei nostri prodotti, ecco di seguito una lista, non esaustiva, dei fenomeni che si possono riscontrare ma che non possono essere considerati come difetti e non possono essere considerati contestabili.



1 - "Riaffioramento dei sali"

durante il processo di impregnazione in autoclave, i sali utilizzati per il trattamento possono portare alla comparsa di piccole macchie verdi sulla superficie del legno. Queste macchie non sono altro che residui di resina colorati dal rame utilizzato per il trattamento del legno. Queste macchie non hanno nessuna conseguenza sul legno.



2 - I nodi

La materia prima con cui produciamo i nostri articoli è il legno. Gli alberi possiedono i rami.

Dove cresceva un ramo il profilo mostra il nodo.

Questi non costituiscono però difetto di qualità nell'ambito dei prodotti in legno da giardino.



3 - Differenza di tinta e colorazione

Ogni albero è unico e possiede delle differenze di forma e venatura. Il trattamento va a penetrare diversamente i diversi strati di densità del legno, provocando gli effetti di colorazione differente. Questi effetti si attenuano rapidamente una volta esposto il legno all'esterno.



4 - Fessure e spaccature

Il legno essiccato si comporta in maniera irregolare in funzione della sua densità variabile. Gli elementi esterni (temperatura, umidità dell'aria, esposizione al sole) sono elementi che fanno variare l'essiccazione. Questo può provocare il manifestarsi di fessure, soprattutto nei punti dove il legno ha subito il taglio assiale e longitudinale. Queste, in ogni caso, non alterano in nessun caso la resistenza meccanica del prodotto, nè le sue proprietà statiche.



5 - Fresatura

Si parla di fresatura ogni volta che un palo tondo irregolare viene lavorato, attraverso una fresatrice, in modo da ottenere un diametro costante su tutta la lunghezza. La "rifilatura" (il processo con cui si va a fare la punta al palo per facilitarne la messa a terra) non è sistematica e dipende dalla possibilità tecnica di realizzazione.



6 - Fuori cuore

Talvolta risulta necessario lavorare il prodotto all'interno della periferia del tronco al fine di ottenere un legno più stabile rispetto a quello vicino al cuore. Si parlerà in questo caso di taglio "fuori cuore". Il cuore del tronco (sempre presente nei prodotti a base tonda) può causare la presenza di spaccature o fessurazioni più nette.



7 - Muffa

Alle alte temperature si può verificare sulle parti più robuste del legno, la comparsa di macchie scure chiamate "fungo dell'azzurramento o bluettatura". Queste sono funghi microscopici che non danneggiano il legno e che non ne alterano in alcun modo la resistenza. Tale fenomeno, che compare specialmente durante lo stoccaggio del legno, può scomparire grazie all'azione di agenti atmosferici (quali la pioggia, il sole e il vento) oppure utilizzando uno straccio bagnato con acqua per strofinare e pulire la zona interessata del legno.



8 - Ossidazione

L'ossidazione è un fenomeno naturale. Questo scaturisce dalla decolorazione del prodotto dovuta all'azione dei raggi solari UV. Si può evitare coprendo il prodotto, prima della sua posa o installazione, con pittura o vernice a base d'acqua per il legno. Lo scopo chiaramente è quello di ottenere un filtro contro l'azione dei raggi UV.



9 - La resina

Durante il trattamento in autoclave dei legni cosiddetti resinosi (come l'abete, il pino silvestre, etc.) la pressione può far provocare la fuoriuscita di resina sulla loro superficie.

E' sufficiente rimuoverla attraverso una spatola o un'essenza di trementina.

LIMITAZIONE DI RESPONSABILITÀ

Alce declina ogni responsabilità riguardo l'uso e il montaggio non corretto del materiale venduto. Tutte le verifiche urbanistiche, statiche e di sicurezza dovranno essere controllate da un tecnico locale in merito a: luogo di installazione, validità appoggi, portata solai, uso di coperture in funzione della ventosità o del carico di neve delle zone di installazione.

MODIFICHE AI PRODOTTI

Alce si riserva la possibilità di apportare senza preavviso ai propri prodotti modifiche atte a migliorarne la qualità.

STAGIONALITÀ

Alce non garantisce l'immediata disponibilità dei prodotti in quanto articoli soggetti a stagionalità.

Le immagini utilizzate su questo catalogo sono di proprietà di Alce S.r.l. È vietata la riproduzione totale o parziale delle stesse salvo espressa autorizzazione scritta da parte di Alce S.r.l.

I colori del presente catalogo sono da considerarsi indicativi per motivi di stampa tipografica.



alce



**Inquadra questo
codice per visitare
il nostro sito**



Twig è prodotto e distribuito da Alce S.r.l.
Via Bosa, 9 - Luzzara (RE)
Tel. 0522 976798 - Fax 0522 979850
info@alceweb.com - www.alceweb.com